

## 1 Pinlock® 100% Max Vision®

The shield is with Anti-Scratch hardened coating, and is ready for Pinlock® 100% Max Vision®, the world's best fog free resistant system.



## 2 KwikWick II® Liner Fabric

KwikWick II® anti-microbial fabric keeps you cool and dry in warm weather, warm in cool weather. Liner is easily removable and washable. (See page 4-5 for details)



## 3 KwikFit™

KwikFit™ cheekpads allow easy on and off of the most common styles of eye glasses



## 4 Ellip-Tec™ Ratchet System

Easy, Secure, tool-less faceshield changes in seconds. Pulls the shield back against the eyeport gasket during closing to ensure a proper seal. (See page 8 for details)



## 5 Aero-Tuned Ventilation

5 intake ports across the front of helmet forces cool air in while exhaust vents maximize movement of hot air out.

## 6 Face Shield Lock / Vent System

Shield securely locks in place. Or turn down for a light air flow when riding at low speeds. (See page 3 for details)

## 7 Advanced Dual-Density EPS

Advanced multi-layer EPS provides efficient energy displacement in key areas. EPS liner throughout entire chin bar area.

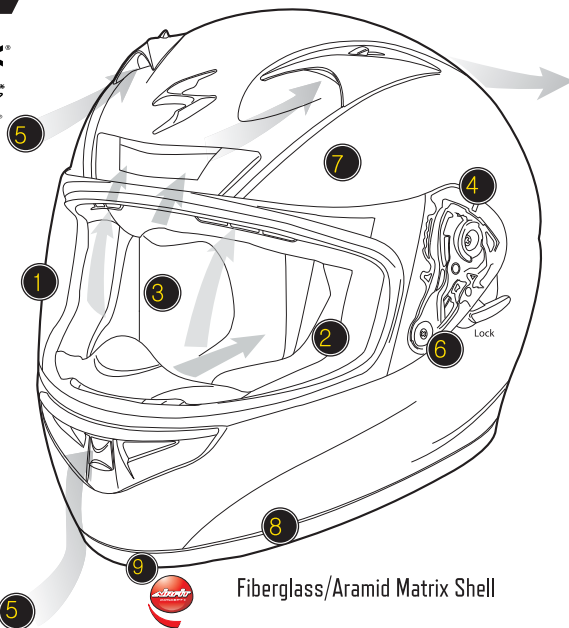

## 8 Emergency Release System

Tabs located under the neck roll allow easy removal of the cheek pads by emergency medical personnel thus allowing easier removal of the helmet. (See page 7 for details and warning)



## 9 AirFit® Liner Inflation System

Inflatable cheek pad bladders for a personalized fit.

Fiberglass/Aramid Matrix Shell

## Introduction

Congratulations for acquiring a premium ScorpionExo® helmet. This helmet embodies the latest, state-of-the-art design, engineering and technology available in the market today and is an excellent investment for your comfort and protection.

**Please remember that no helmet can protect you against all possible or foreseeable impacts even when built with the latest material and technology.**

The following information will help you to enjoy and properly care for your helmet.

## Function

A helmet's main function is to protect your head from impact in case of an accident. To accomplish this, a helmet surrounds your head with a matrix of materials designed to absorb and cushion impact energy in some accidents. A helmet is also designed to provide you with comfort while riding at speed and in various weather conditions. Yet, there is a trade-off: A helmet decreases hearing sensitivity, peripheral vision and physical movement to a certain extent while providing protection and comfort.

## Fit

It is important for maximum safety that your ScorpionExo® helmet fit snugly and comfortably on your head with the retention strap (chinstrap) properly and snugly fastened. With the chinstrap firmly fastened, grab the back of the helmet with both hands and try to roll the helmet forward. If you can roll the helmet over the eyes, it is too loose and you should try another size helmet.

## FaceShields

The faceshield on your ScorpionExo® helmet provides protection from weather, small flying objects and wind. Tinted shields are available to protect your eyes from excessive sunlight. The exclusive, patent-pending ScorpionExo™ "Ellip-Tec™" quick-change faceshield system allows you to easily change your shield in less than 10 seconds. See the instructions below in this manual.

**NEVER WEAR A DARK OR TINTED FACESHIELD IN DARK OR POOR VISIBILITY RIDING CONDITIONS.** This is not only unsafe, but also illegal in most states.

**NEVER WEAR A FACESHIELD THAT HAS BECOME SCRATCHED, OR RIDE WITH A FACESHIELD THAT IS FOGGED BY CONDENSATION. SCORPIONEXO™ FACESHIELDS (CLEAR AND SMOKE ONLY) COME WITH A SCRATCH-RESISTANT COATING.**

## Ventilation Systems

Ventilation systems are designed and engineered to maximize your comfort in a wide range of temperatures. Familiarize yourself with the vents on your street helmet. Some vents have detents allowing partial opening and closing, thereby controlling intake and exhaust airflow. Your helmet ventilation systems should be kept clear of any obstructions including dirt, insects or other items which could interfere with proper flow of air. The ventilation systems play an important role, especially during physical exertion or hot-weather riding. Ventilation helps decrease the possibility of fogging and condensation.

## Face Shield Lock/Vent Lever

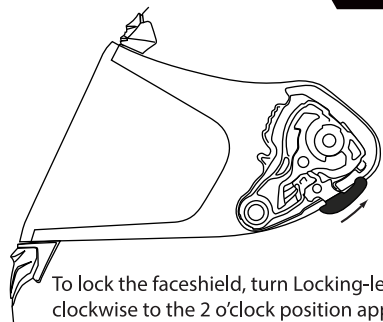

To lock the faceshield, turn Locking-lever counter clockwise to the 2 o'clock position approximately. Check face shield if it's securely locked.

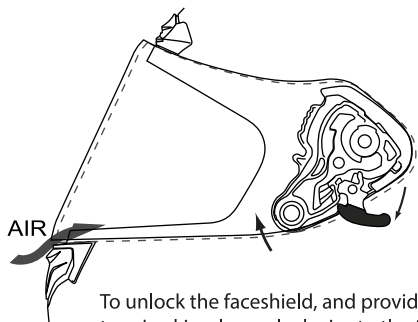

To unlock the faceshield, and provide air flow at low speeds, turn Locking-lever clockwise to the 5 o'clock position. Test faceshield to check if it is unlocked.

Note: First, Close Shield to the lowest position to Lock/Unlock.

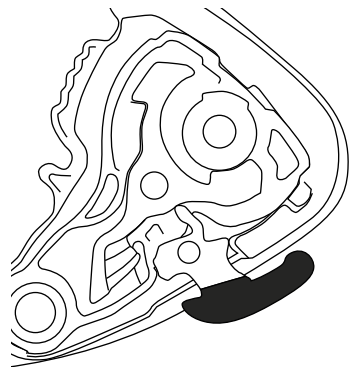

Note: When the lever is positioned at 3 o'clock, the shield is closed, but it is also unlocked.

**DO NOT ATTEMPT TO ADJUST WHILE RIDING**

## Cheek Pads Removal

Occasionally the cheek pads may require removal for washing or replacement.

First step: Remove the Aero Skirt. (refer to page 6).

Second step: Slide your thumb between the cheek pad and chin bar, gently tug.

Third step: Gently pull cheek pad away from inner chin bar to unsnap the three plastic clips.

Repeat this process for both cheek pads.

Once both cheek pads are removed you can also remove the crown liner component. (refer to page 5)

Reverse this process for installation.

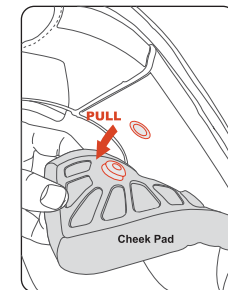
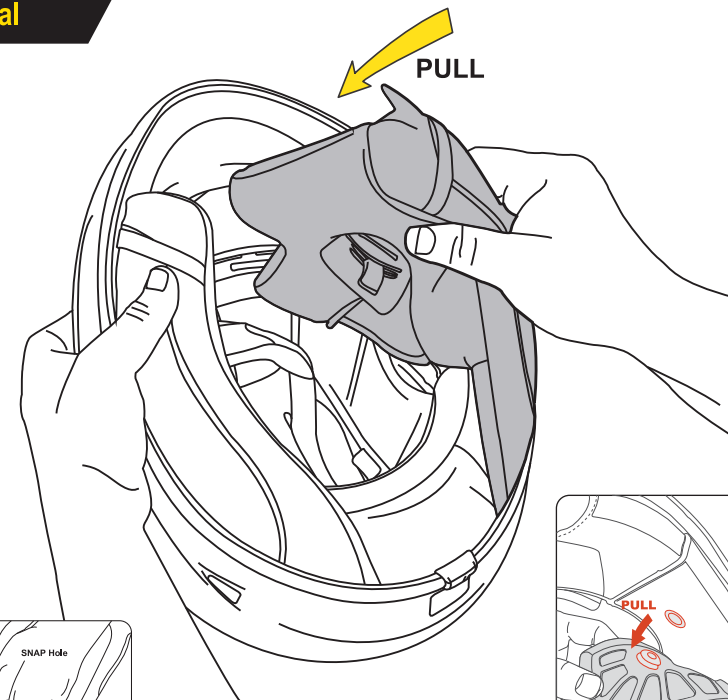
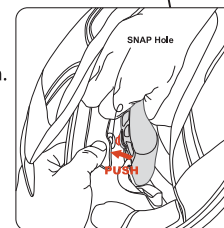

## Crown Liner Removal

Occasionally the crown liner may require removal for washing, replacement or to change sizes.

First step is to remove the Cheek Pads. (refer to page 4).

At the back of the helmet pull the crown liner away from the shell.

Pull the crown liner out of the helmet while gently detaching it from the forehead channel.

Reverse this process for installation.

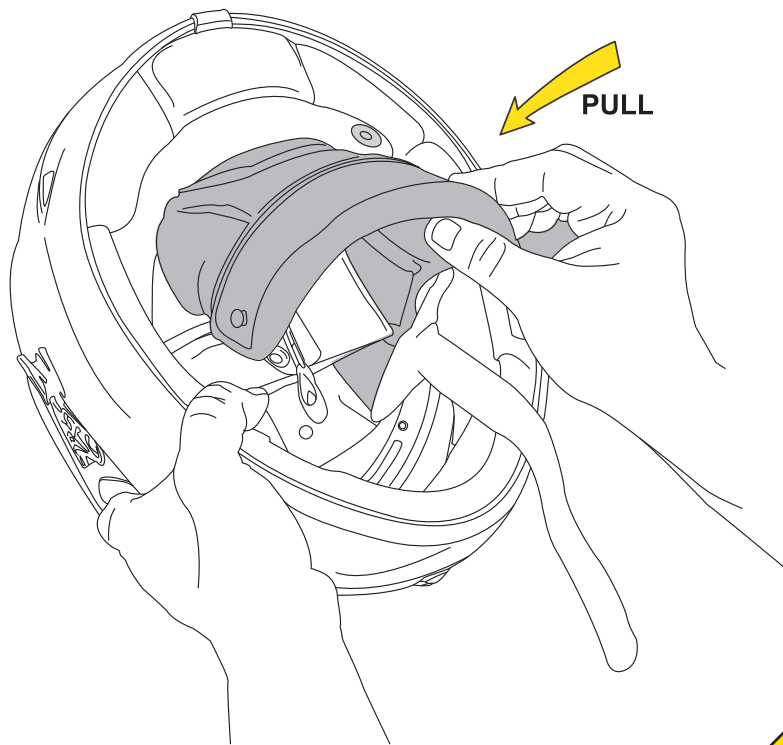

## Aero Skirt Removal

EN

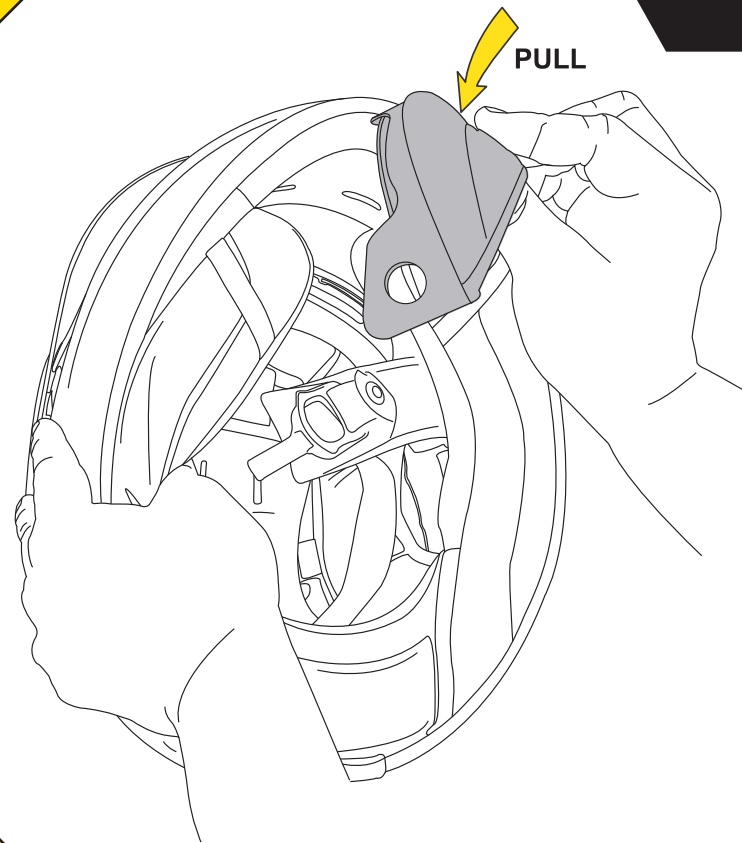

The pliable Aero Skirt was designed to reduce wind from entering behind the face shield area, specifically to keep your face warmer in cold weather.

You do however have the option to remove the Aero Skirt for cleaning or for warmer riding conditions.

### TO REMOVE

Simply tug on the Aero Skirt and it slides out of the rubber trim channel.

Reverse this process to re-install.

6

6

## Emergency Release System

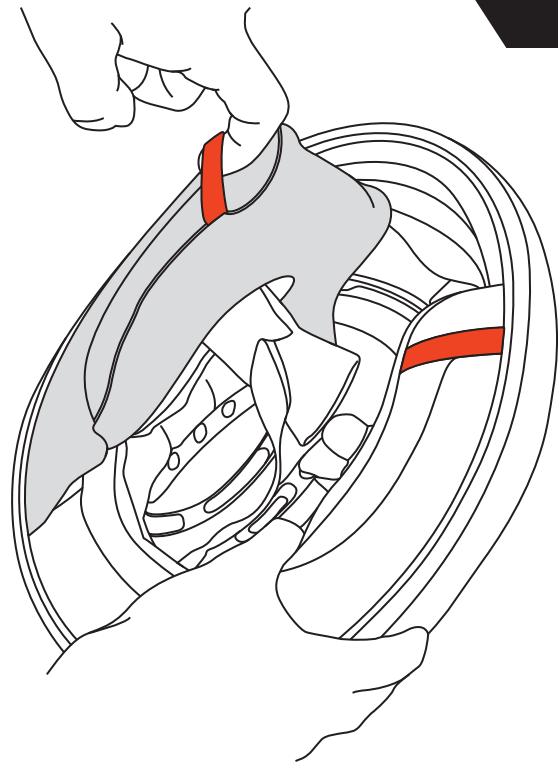

### Emergency Safety Release System

Locate the emergency labeling on the neck roll. Simply reach under the neck roll and grab the release strap, pull at a 45 degree angle towards front of helmet. The cheek liner will easily release from the helmet. This system should only be used by trained medical personnel.

**DO NOT ATTEMPT TO RELEASE WHILE RIDING**

**IN CASE OF ACCIDENT DO NOT ATTEMPT REMOVAL ON YOUR OWN**



## Inflatable Liner

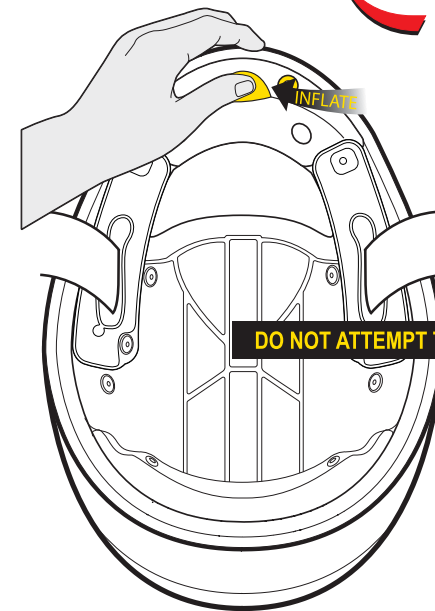

### INFLATION

While wearing the helmet press the large ball until you reach the desired fitment.

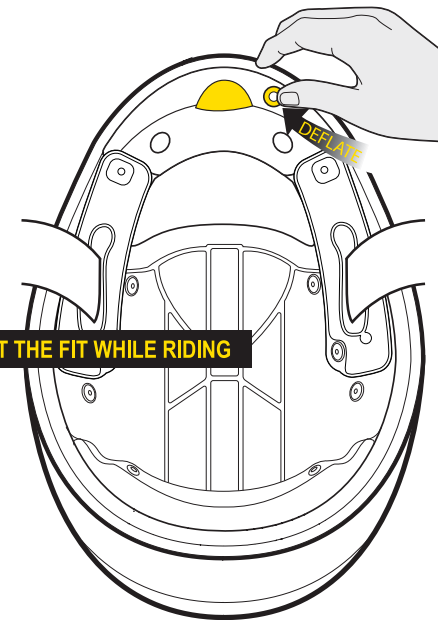

### DEFLATION

Press the small button to release the air. DO NOT remove the helmet without first deflating the liner.

**DO NOT ATTEMPT TO ADJUST THE FIT WHILE RIDING**

DO NOT modify, puncture, or damage the air bladders in anyway. if the air bladders or any other part of the inflation / deflation system becomes damaged or faulty, please contact Scorpion Sports Europe at +33-(0)39022299.

## FaceShield Replacement

**NOTE: THE FACESHIELD CAN ONLY BE REMOVED OR INSTALLED WHEN IN THE FULLY OPENED POSITION!!!**

To remove your faceshield, place the helmet in front of you with the eye port facing away. Ratchet the faceshield up to the fully open position. Using both hands, push up the Y shape release latchet upward and the shield is able to release out of locking mechanism. Then, with both of your thumbs pushing squarely on the center of the Ellip-Tec™, gently pull or "peel" the faceshield away from the helmet.

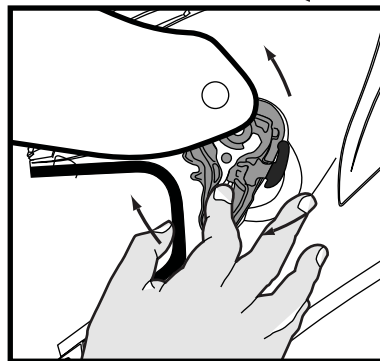

**IMPORT NOTE:**  
Be sure to latch up the "Y" release latchet while removing the faceshield!

## Securing and Wearing your Helmet

Do not simply pull your helmet down onto your head like a hat. Your ScorpionExo™ helmet should be worn as follows: Using both hands grab the helmet's bottom rim while holding the chin straps with your thumbs. Then "roll" the helmet onto your head starting at the forehead. Continue rolling the helmet on towards the back of the head until it comes to rest with your head fully in contact with the inner lining and cheek pads.

### HOW TO USE CHINSTRAP

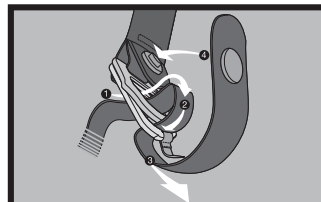

- LEAD CHINSTRAP THROUGH EYELETS OF BOTH SIDES.
- CURL BACK AND THREAD THROUGH TALLER RING WITH NYLON PULL-TAB.
- SECURELY TIGHTEN STRAP UNTIL COMFORTABLE AND SAFE.
- PRESS AND SNAP BUTTONS TOGETHER TO MANAGE EXCESS STRAP.

### FIRMLY AND SECURELY FASTEN YOUR CHINSTRAP.

Check your chinstrap for tightness occasionally as vibration or wind may loosen it.

### Cleaning Your Helmet System

None of the components of your ScorpionExo™ helmet can be damaged by water. All headliners and sweat-wicking cheek pads are machine washable. Wash them with a mild detergent in warm water and allow to air dry. Hand washing is recommended, but machine washing is also permitted. Use the "delicate" cycle to prevent the agitator from damaging the

sweat-wicking material covering the liner parts. Do not place lining parts in the dryer: Excess heat may damage the foam and coverings. The faceshield may be cleaned with plastic polish or mild soap and water. The shell of your helmet should be cleaned using only a mild detergent and water. NEVER USE PETROLEUM BASED CHEMICALS, SOLVENTS, GASOLINE, CLEANING AGENTS OR ADHESIVES to clean the shell, liners or faceshield of your helmet. Your helmet shell, liner and faceshield may be seriously damaged by the use of such products.

### Warning

For your safety, it is important that you completely read the owner's manual and all warning labels.

### DO NOT

**DO NOT** ride without snugly fastening your chinstrap.  
**DO NOT** clean your helmet with petroleum products, solvents, benzene, thinner or cleaning agents.  
**DO NOT** paint over your helmet's finish without totally protecting and isolating the shock-absorbing liner and plastic parts. Your warranty will otherwise be invalidated.  
**DO NOT** drop your helmet from any height onto a hard surface. This could cause damage to your helmet's finished and/or decrease its ability to protect you.  
**DO NOT** place your helmet on your motorcycle's rearview mirror: The sharp pressure from the mirror's edge will compress and damage the helmet's shock-absorbing liner.  
**DO NOT** place your helmet on the motorcycle's seat or fuel tank. It can easily roll off and hit the ground causing damage to the helmet. It is best to place your helmet on the ground so it cannot fall in any direction.

**DO NOT** ride with a scratched faceshield. This can impair your vision, especially at night.  
**DO NOT** modify any part of your helmet, e.g., drilling the shell or cutting and pressing the shock absorbing liner. Installation of sound systems, speakers and microphones reduces your helmet's ability to protect you and is not recommended.  
**DO NOT** use the helmet again if it has either been dropped or involved in an accident. Replace it even if the damage is not visible to the naked eye.  
**DO NOT** wear a dark or tinted faceshield (including the retractable SpeedView™ Sunvisor) in dark or poor visibility riding conditions.  
**DO NOT** place your headliners and cheek pads in the dryer after washing. Allow them to air dry.  
**DO NOT** attempt to remove, change or replace your faceshield while riding your motorcycle or ATV.  
**DO NOT** use paint which requires heat curing.

### Warranty

For on-line registration of your new Scorpion Exo helmet, please log onto [www.scorpionsports.eu](http://www.scorpionsports.eu) and click on "Support". Should you have a warranty claim please call Scorpion Sports Europe at +33-(0)390222299 during business hours and ask for the warranty department. You may also take your helmet to your local dealer for evaluation.

**YEAR**  
**5**  
**WARRANTY**

## 1 Pinlock® 100% Max Vision®

Écran traité anti-rayures avec réceptacle intérieur pour monter la lentille Pinlock® 100% Max Vision® traitée anti-buée.



## 2 KwikWick II® Liner Fabric

KwikWick II tissu antimicrobien vous permet de rester frais et sec par temps chaud, chaud par temps froid. Doublure est facilement amovible et lavable. (voir les page 4-5 pour le détail)



## 3 KwikFit™

KwikFit™ coussinets de joue permettent facile à porter et ôter des lunettes des styles les plus communs.



## 4 Platinas Ellip-tec®

Changements d'écran aisés, sûrs et sans outils en 5 secondes ou moins, avec 3 points de fixation pour une sécurité accrue.



## 5 Système de ventilation

Cinq entrées d'air à travers le front du casque font l'air entre tandis que les trois entrées d'air maximisent le mouvement de l'air chaud en dehors.

## 6 Levier de blocage d'écran

Le boudier bloque en toute sécurité en place. Ou baisse un léger flux d'air pendant la conduite à faible vitesse. (voir la page 3 pour le détail)

## 7 Avancée multi-couches EPS

EPS multicouche de pointe fournit déplacement de l'efficacité énergétique dans les secteurs clés. Doublure d'EPS dans l'ensemble de la zone de mentonnier.

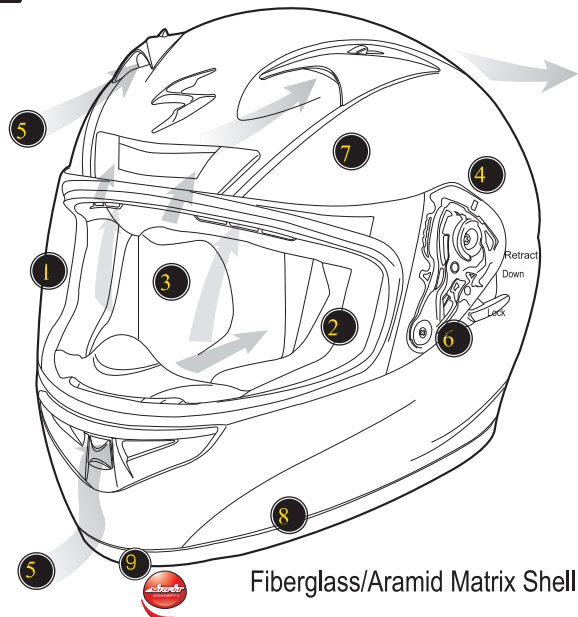

## 8 Retrait d'urgence

Démontage d'urgence des mousses de joue afin de faciliter le retrait du casque en cas d'accident

## 9 AirFit® Concept

Système d'ajustement des mousses de joue.

ECE 22.05  
APPROVED

## Introduction

Félicitations pour votre achat de casque premium ScorpionExo™. Ce casque incorpore la toute dernière technologie en matière de conception et de style disponible aujourd'hui sur le marché, et représente un excellent investissement pour votre confort et votre protection. N'oubliez jamais qu'aucun casque ne peut vous protéger contre tous les impacts possibles ou prévisibles, même s'il est construit avec la meilleure technologie et les meilleurs matériaux. Les informations suivantes vous aideront à profiter de votre casque et à l'entretenir correctement.

## Fonction

La fonction principale d'un casque est de protéger votre tête de l'impact en cas d'accident. Dans ce but, un casque entoure votre tête avec une matrice de matériaux prévue pour absorber et amortir l'énergie d'impact. Un casque est également prévu pour assurer votre confort lorsque vous roulez à une certaine vitesse et dans diverses conditions climatiques. Mais il y a un compromis : Un casque gêne dans une certaine mesure la sensibilité auditive, la vision périphérique et le mouvement du corps tout en assurant la protection et le confort.

## Ajustement

Il est important, pour une sécurité maximale, que votre casque ScorpionExo™ s'ajuste parfaitement et confortablement à votre tête avec la lanière de rétention (jugulaire) correctement attachée. Si le casque se déplace transversalement ou vers l'avant et l'arrière sans tirer la peau du visage et le cuir chevelu, il est trop grand. Si le casque est serrant ou douloureux, il est trop petit.

## Ecrans

L'écran de votre casque ScorpionExo™ assure une protection contre les intempéries, les petits objets volants et le vent. Des écrans teintés sont disponibles pour protéger vos yeux d'un rayonnement solaire trop intense. Le système exclusif de changement rapide d'écran, dont le brevet est en cours d'enregistrement "Speedshift™" vous permet de remplacer votre écran en quelques secondes.

**NE JAMAIS PORTER DE VISIÈRES SOMBRES OU TEINTÉES DANS L'OBSCURITÉ OU DANS DES CONDITIONS DE CONDUITE A FAIBLE VISIBILITÉ.** C'est non seulement dangereux, mais également illégal dans la plupart des pays européens.

## Système de ventilation

Des systèmes de ventilation sont conçus et fabriqués pour maximiser votre confort dans une large gamme de températures. Familiarisez-vous avec les orifices de ventilation de votre casque. Certains orifices de ventilation possèdent des fermoirs autorisant une ouverture et une fermeture partielle, permettant ainsi de contrôler les flux d'air entrants et sortants. Les systèmes de ventilation de votre casque doivent être gardés libres de toutes obstructions y compris la saleté, les insectes ou d'autres éléments qui pourraient gêner le flux d'air correct. Les systèmes de ventilation jouent un rôle important, spécialement pendant un effort physique ou une circulation sous un climat chaud.

## Levier de blocage de l'écran

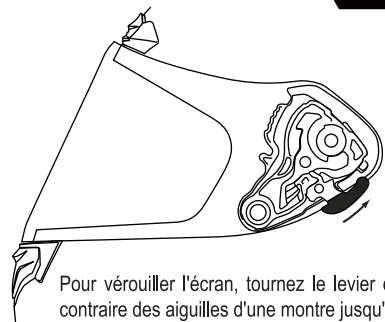

Pour verrouiller l'écran, tournez le levier de blocage dans le sens contraire des aiguilles d'une montre jusqu'à environ 2 heures. Vérifiez si l'écran est correctement verrouillé.

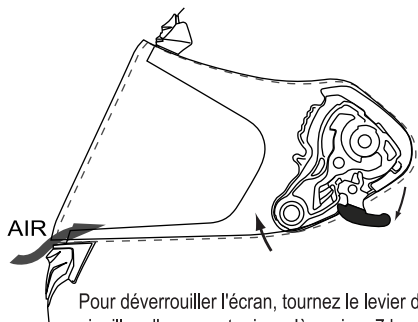

Pour déverrouiller l'écran, tournez le levier de blocage dans le sens des aiguilles d'une montre jusqu'à environ 7 heures. Vérifiez que l'écran est correctement déverrouillé.

**REMARQUE : ABAISSEZ TOUT D'ABORD L'ÉCRAN DANS SA POSITION INFÉRIEURE POUR LE (DÉ)VERROUILLER.**

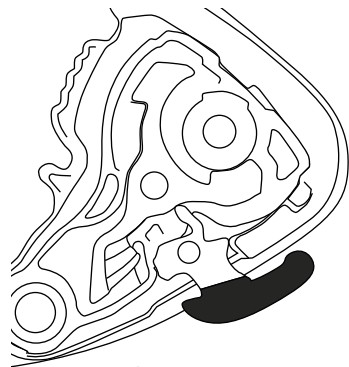

**REMARQUE : Evitez de laisser le levier dans la position illustrée de 3 heures, l'écran est alors ni verrouillé, ni déverrouillé.**

**Ne pas tenter de verrouiller ou déverrouiller votre écran pendant la conduite**

## Démonter les mousses de joue

Il arrive d'avoir besoin de démonter le tour de cou ainsi que les mousses de joue pour les laver par exemple.

Première étape: retirez l'aeroskirt (page 6)

Seconde étape: Glissez vos doigts sous le tour de dans la zone proche de la pompe AirFit et retirez doucement le tour de cou de l'intérieur du casque.

Troisième étape: Tirez doucement les mousses de joue afin de désengager les boutons pression (en jaune sur l'illustration)  
Répéter pour l'autre côté.

Une fois les mousses de joue retirées, vous pouvez retirer la coiffe (page 5)

Inversez le procédé pour remettre en place les éléments.

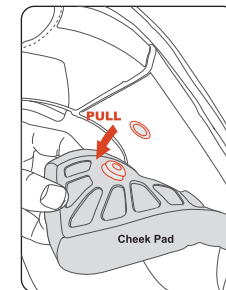
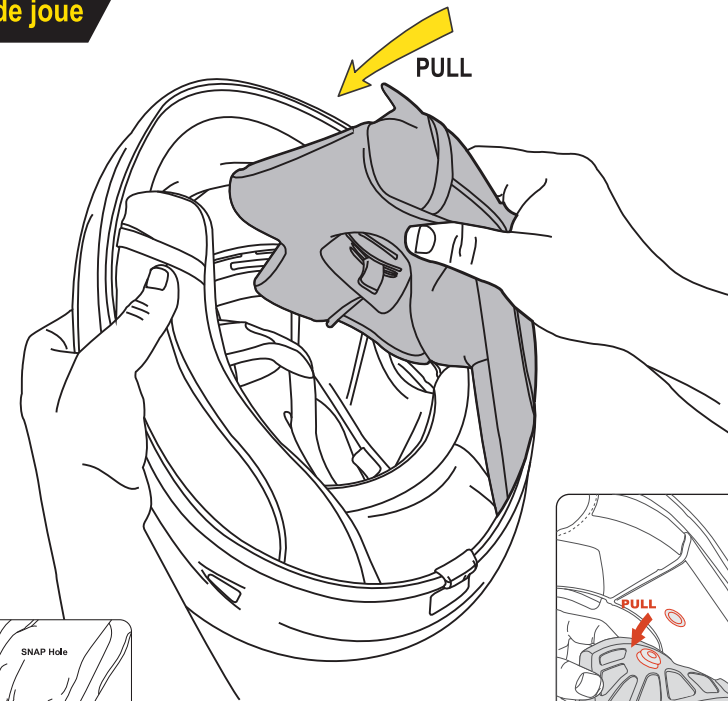
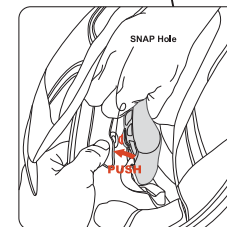

## Retirer la coiffe intérieure

Une fois que les 2 mousses de joues ont été retirées prendre l'arrière de la coiffe et tirer cette partie vers l'avant pour la déboucler.

Cette partie étant détachée prendre la coiffe à l'avant et tirer doucement pour que la pièce plastique sorte de son guide.

Pour réinstaller la coiffe et les mousses de joues procéder à l'inverse.

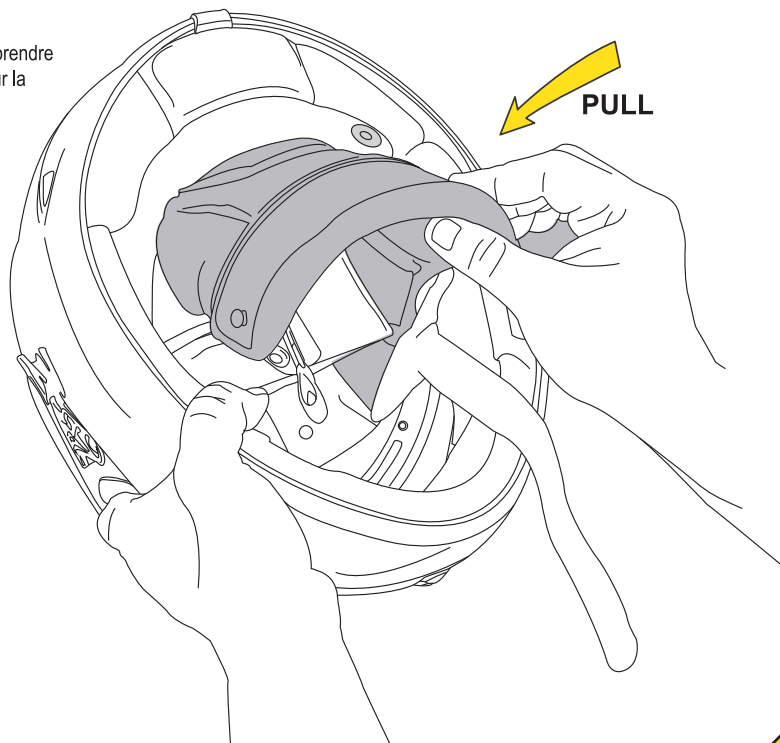

## Retirer l'aéroskirt

FR

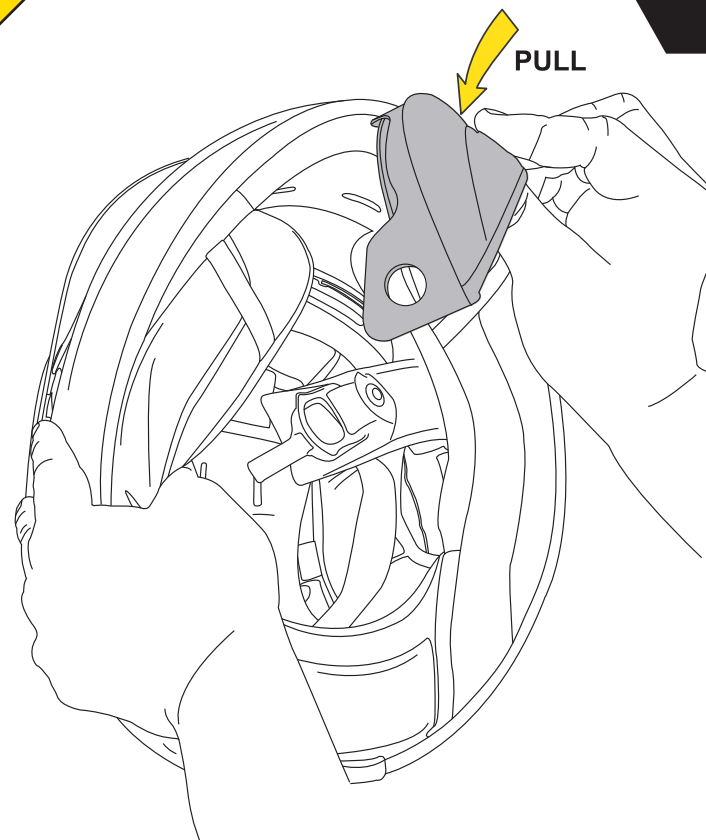

L'aéroskirt a été étudié afin de réduire les remontées d'air derrière l'écran, afin de garder votre visage au chaud lorsqu'il fait frais dehors entre autre.

Vous pouvez retirer l'aéroskirt afin de le nettoyer ou pour rouler sans.

### POUR L'ENLEVER

Tirez simplement dessus afin de le libérer des rainures.

Inversez le procédé pour le remettre en place.

### NOTE:

Vous n'avez pas besoin de retirer l'aéroskirt afin d'accéder à la pompe AirFit.





### Système de retrait d'urgence

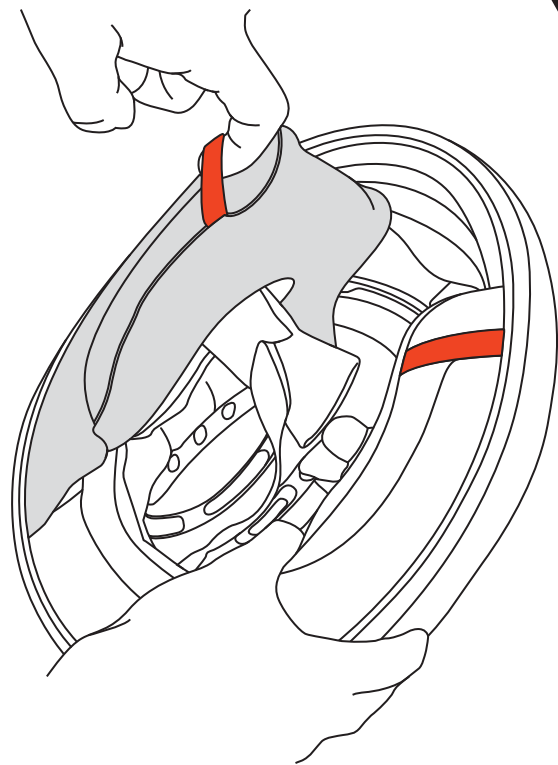

Repérez les indications de retrait d'urgence sur le tour de cou, glissez vos doigts à ces endroits derrière les mousses de joue pour attraper les lanières de retrait, inclinez les à 45° par rapport à l'avant du casque pour retirer aisément les mousses de joue.

**N'essayez pas de retirer lorsque vous roulez**

**En cas d'accident, ne le retirez pas par vous même**

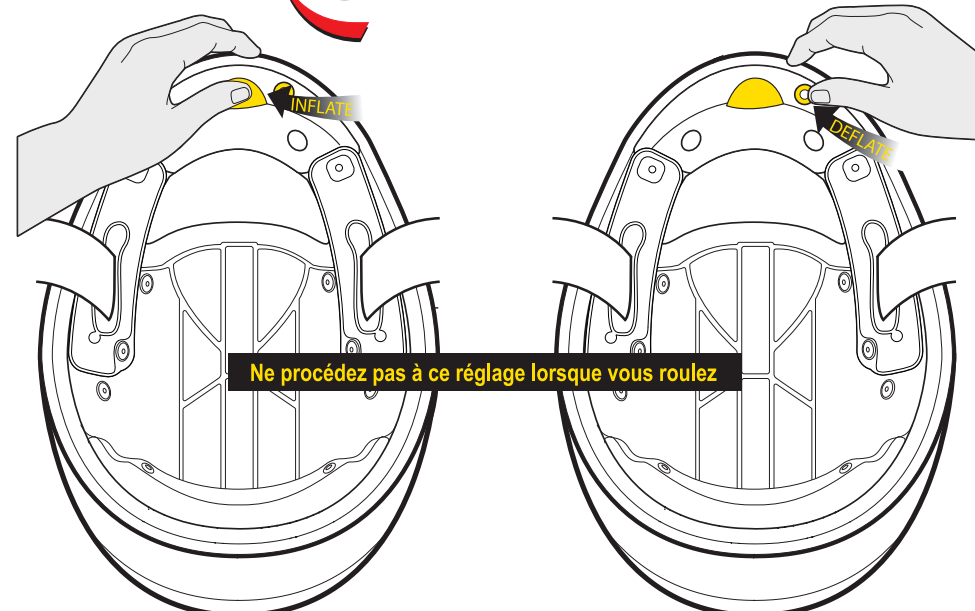

**Ne procédez pas à ce réglage lorsque vous roulez**

### GONFLAGE

Des poches d'air internes sont aménagées sur les parois latérales intérieures du casque, elles sont gonflées en pressant à plusieurs reprises la pompe HelmetPump™ située à l'avant du casque (à hauteur de la bouche).

### DEGONFLAGE

Pour dégonfler les poches d'air, maintenez le bouton à côté de la pompe enfoncé. L'air s'échappera des poches en quelques secondes.

Il est interdit de modifier, trouser ou endommager les poches d'air de quelque façon que ce soit. Si les poches d'air ou tout autre composant du système de (dé)gonflage sont endommagées ou défectueuses, veuillez contacter directement votre revendeur quant à la garantie sur lesdits composants.

## Changement d'écran

**NOTE: L'écran ne peut être retiré que lorsque celui-ci est en position relevée!**

Pour retirer l'écran, placez le casque face à vous. Relevez l'écran en position totalement ouverte. En utilisant vos deux mains, relevez le levier en forme d'Y afin de permettre à l'écran de se désengager aisément de son mécanisme. Vous pourrez ensuite enlever l'écran à l'aide de vos doigts en tirant légèrement dessus.

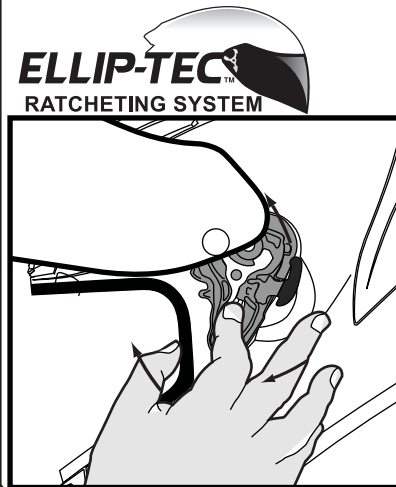

Note importante:  
Assurez vous de bien relever le levier en forme d'Y avant de tirer sur l'écran !

## Fixation et port de votre casque

N'enfilez pas simplement votre casque sur la tête comme un chapeau. Votre casque ScorpionExo™ doit être passé de la façon suivante : A l'aide des deux mains, saisissez le rebord inférieur du casque tout en tenant les lanières de la jugulaire avec les pouces, puis "faites rouler" le casque sur votre tête en commençant par le front. Continuez à faire rouler le casque vers l'arrière jusqu'à ce qu'il repose sur votre tête, complètement en contact avec la doublure intérieure et les mousses de joues.

### HOW TO USE CHINSTRAP

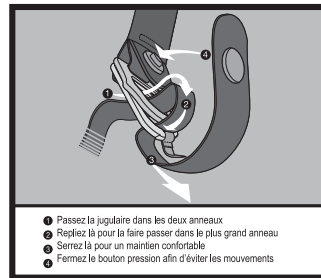

Après avoir fait passer la languette dans l'anneau en métal tirez-la suffisamment pour que le casque reste en place, mais pas trop pour ne pas être serré au niveau du cou. Ajustez si nécessaire. Après avoir obtenu l'ajustement correct, rentrez l'extrémité libre pour éviter qu'elle ne flotte au vent.

### Nettoyage de votre casque

Aucun des composants de votre casque ScorpionExo™ ne peut être endommagé par l'eau. Tous les revêtements pour la tête et les mousses de joues à absorption de transpiration sont lavables en machine (programme "Linge Délicat" et utilisez un pochon de lavage pour éviter toute détérioration) mais un lavage à la main est recommandé. Lavez-les avec un détergent doux dans de l'eau chaude et laissez sécher à l'air libre. Ne placez pas les parties de la doublure dans le séchoir: Une chaleur excessive peut endommager la mousse et les revêtement.

L'écran peut être nettoyé avec une pâte à polir pour plastique ou un savon doux et de l'eau.

**N'UTILISEZ JAMAIS DE SUBSTANCES CHIMIQUES A BASE DE PÉTROLE, DES SOLVANTS, DE L'ESSENCE, DES AGENTS DE NETTOYAGE OU DES ADHÉSIFS** pour nettoyer la coque, les doublures et l'écran de votre casque.

Une couche de cire automobile sur la coque externe apportera un brillant supplémentaire et une couche de protection à la finition.

### A ne pas faire

Ne roulez pas sans attacher la jugulaire.

Ne peignez pas sur la couche de finition de votre casque.

Ne laissez pas tomber votre casque sur une surface dure, quelle que soit la hauteur, cela peut endommager la couche de finition et réduire sa capacité à vous protéger.

Ne placez pas votre casque sur le rétroviseur de votre moto : La pression intense du bord du miroir comprimerait et endommagerait le revêtement d'absorption de choc du casque.

Ne placez pas votre casque sur le siège ou le réservoir à carburant de votre moto : Il peut facilement basculer, heurter le sol et être endommagé. Il vaut mieux placer votre casque sur le sol, afin qu'il ne puisse tomber dans aucune direction.

Ne roulez pas avec un écran rayé ; Cela peut altérer votre vision, spécialement la nuit.

Ne modifiez pas de partie de votre casque, par exemple, un perçage,

une découpe de la coque ou une pression sur le revêtement absorbeur de chocs. L'installation d'une sonorisation, haut-parleurs et microphones réduit la capacité de votre casque à vous protéger et n'est pas recommandée. Ne réutilisez pas le casque s'il est tombé ou a été impliqué dans un accident : Remplacez-le même si aucun dommage n'est visible à l'œil nu. N'essayez pas de retirer, modifier ou remplacer votre visière pendant que vous roulez sur votre moto ou véhicule tous-terrains.

### Garantie

**Les casques ScorpionExo™ sont garantis pour une durée 5 ans .**

Pour l'enregistrement en ligne de votre nouveau casque ScorpionExo™, connectez-vous sur [www.scorpionsports.eu](http://www.scorpionsports.eu) et cliquez sur "Support". Si vous devez faire intervenir la garantie, appelez Scorpion Sports Europe +33 (0)390222299 durant les heures de bureau et demandez le département "Service Après Vente". Vous pouvez également amener votre casque chez votre distributeur local pour qu'il l'examine. Pour des défauts cosmétiques mineurs, le revendeur peut vous aider avec un assortiment de pièces détachées ou d'accessoires.

**YEAR  
5  
WARRANTY**

## 1 Pinlock® 100% Max Vision®

Mit gehärteter kratzester Beschichtung und abgesetzter Innfläche um Platz für die Pinlock® 100% Max Vision® Linse zu schaffen.



## 2 KwikWick II® LinerFutter

KwikWick II® Anti-mikrobieller Stoff lässt Sie kühl und trocken bei warmem Wetter bleiben und warm bei kaltem Wetter. Laubbuchse ist leicht abnehmbar und waschbar. (Siehe Seiten 4-5 für Details).



## 3 KwikFit™

KwikFit™ Wangenpolster ermöglichen leichtes Ein/Ausschalten der üblichsten Stile von Augengläsern.



## 4 Ellip-tec® Ratschensystem

Einfacher, sicherer Visierwechsel in Sekunden ohne Werkzeug. Drückt das Visier beim Schließen gegen die Augenausschnittdichtung zwecks ordnungsgemäßer Abdichtung. (Siehe Seite 8 für weitere Einzelheiten)



## 5 Luftdrehende Entlüftung

Fünf Ansaugungsstellen über die Vorderseite des Helms pressen frische Luft rein, während Zwangsentlüftungen maximieren die Bewegung der heißen Luft.

## 6 Gesichtsschutzriegel / Entlüftungsanlage

Gesichtsschutzschirm rastet sicher ein. Oder drehen Sie ab für eine leichte Luftströmung bei Reiten in niedriger Geschwindigkeit. (Siehe Seite 3 für Details)

## 7 Fortgeschrittenes doppelt-Dichte EPS

Fortgeschrittenes Mehrschicht-EPS bietet effiziente Energieersetzung in Schlüsselbereichen. EPS Futter durchgehend ganzen Kinnbügelbereich.

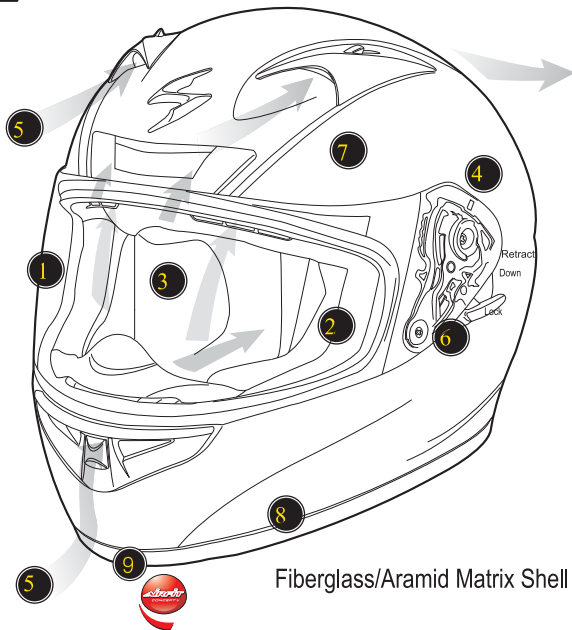

Fiberglass/Aramid Matrix Shell

## 8 Notentriegelungssystem

Unter der Nackenmanschette befindliche Riemen ermöglichen ein einfaches Herausnehmen der Wangenpolster durch die Notfallsanitäter, damit diese den Helm einfacher abnehmen können. (Siehe Seite 4 für weitere Einzelheiten und Warnhinweise)

## 9 AirFit® Concept

Einstellsystem für die Wangenpolster.



## Einleitung

Wir gratulieren Ihnen zum Kauf eines hochwertigen Motorradhelms ScorpionExo. Dieser Helm hat ein hypermodernes Design, wurde nach dem neuesten Stand der Technik konstruiert und besitzt die modernste derzeit auf dem Markt erhältliche Ausstattung. Er ist hinsichtlich Tragekomfort und Sicherheit eine ausgezeichnete Investition. **Achtung: ein Helm kann nicht gegen jeden möglichen oder vorhersehbaren Aufprall schützen, auch wenn er aus den neuesten Materialien und nach modernsten Technologien konstruiert wurde.** Die folgenden Informationen sollen Ihnen helfen, den Helm ordnungsgemäß zu pflegen, so dass Sie möglichst viel Freude an ihm haben.

## Funktion

Hauptaufgabe eines Helms ist es, Ihren Kopf bei einem Unfall vor Stößen zu schützen. Dazu umschließt ein Helm Ihren Kopf mit einer Schale aus Materialien, die Aufprallenergie aufnehmen und dämpfen können. Daneben soll ein Helm beim Fahren mit hoher Geschwindigkeit und unter unterschiedlichsten Wetterbedingungen höchsten Tragekomfort bieten. Das geht jedoch nicht ohne Kompromisse: Um ausreichend Schutz und Tragekomfort bieten zu können, schränkt ein Helm das Hörvermögen, das seitliche Gesichtsfeld und die Bewegungsfreiheit in bestimmtem Maße ein.

## Passgenauigkeit

Für maximalen Schutz muss Ihr Motorradhelm ScorpionExo™ gut und bequem auf dem Kopf sitzen und der Kinnriemen muss festgezogen sein. Wenn sich der Helm zur Seite oder nach vorn und hinten bewegen lässt, ohne an Gesichtshaut und Haar zu ziehen, ist er zu groß. Wenn der Helm auf den Kopf drückt oder Schmerzen verursacht, ist er zu klein.

## Visier

Das Visier Ihres Motorradhelms ScorpionExo™ schützt vor schlechtem Wetter, kleinen fliegenden Objekten und Wind (übertrifft VESC-8). Es gibt getönte Visiere, die die Augen vor übermäßiger Sonneneinstrahlung schützen. Mit dem exklusiven, zum Patent angemeldeten SpeedShift™ System von ScorpionExo™ zum schnellen Visierwechsel können Sie das Visier in wenigen Sekunden. **TRAGEN SIE BEI DUNKELHEIT ODER SCHLECHTEN SICHTVERHÄLTNISSEN KEIN DUNKLES ODER GETÖNTES VISIER.** Das ist nicht nur unsicher, sondern in den meisten Staaten auch verboten.

## Belüftung

Die Belüftung wurde so ausgelegt, dass über einen großen Temperaturbereich maximaler Tragekomfort gewährleistet werden kann. Machen Sie sich mit den Lüftungen Ihres Helms vertraut. Einige Lüftungen sind verstellbar und können zur Steuerung des Zu- und Abflutstroms teilweise geöffnet und geschlossen werden. Die Belüftung Ihres Helms darf nicht durch Schmutz, Insekten oder andere Gegenständen verstopft sein, was den normalen Luftstrom beeinträchtigen könnte. Die Belüftung ist insbesondere bei physischer Anstrengung oder Fahrten bei warmem Wetter sehr wichtig.

## Visierverschluss

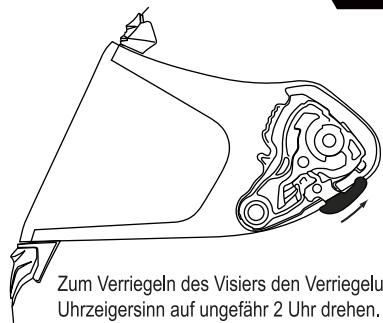

Zum Verriegeln des Visiers den Verriegelungshebel entgegen dem Uhrzeigersinn auf ungefähr 2 Uhr drehen. Nachprüfen, ob das Visier richtig verriegelt ist.

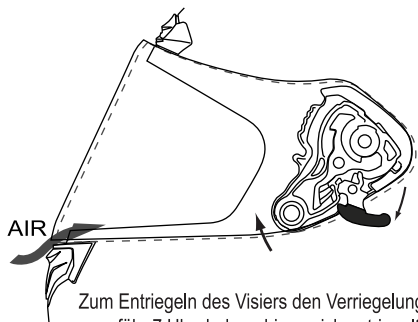

Zum Entriegeln des Visiers den Verriegelungshebel im Uhrzeiger auf ungefähr 7 Uhr drehen, bis er sich entriegelt. Nachprüfen, ob das Visier richtig entriegelt ist.

**ACHTUNG: VISIER ZUM VER- UND ENTRIEGELN IN DIE UNTERSTE POSITION BRINGENlock.**

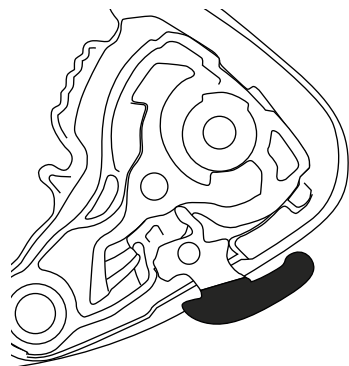

Hinweis:  
Visier zum Ver- und Entriegeln zunächst in die unterste Position bringen.

**Versuchen sie nicht zu sperren oder entsperren Ihr visier während der Fahrt.**

## Gelegentlich müssen die Wangenpolster möglicherweise zwecks Reinigung

Gelegentlich müssen die Wangenpolster möglicherweise zwecks Reinigung, Austausch oder Größenwechsel herausgenommen werden.

Zunächst muss der Kinn-Windschutz (Aero Skirt) entfernt werden. (Siehe Seite 6).

Gleiten Sie Ihren Daumen hinter das Wangenpolster in dem Bereich, der der AirFit-Aufblaspumpe am nächsten liegt, und ziehen dann das Wangenpolster vorsichtig von der Helminnenseite ab. Dort befinden sich drei Schnappverschlüsse aus Kunststoff, die zu lösen sind (in Gelb dargestellt). Schieben Sie gleichzeitig die Plastikverkleidung aus dem Helmkanal heraus. Wiederholen Sie diesen Vorgang für beide Wangenpolster.

Nachdem die beiden Wangenpolster herausgenommen wurden, können Sie auch das Helmfutter herausnehmen. (Siehe Seite 5).

Gehen Sie in umgekehrter Reihenfolge für das Einsetzen vor.

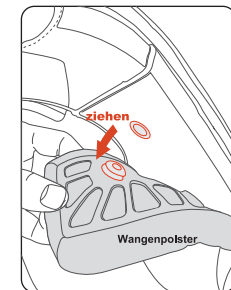
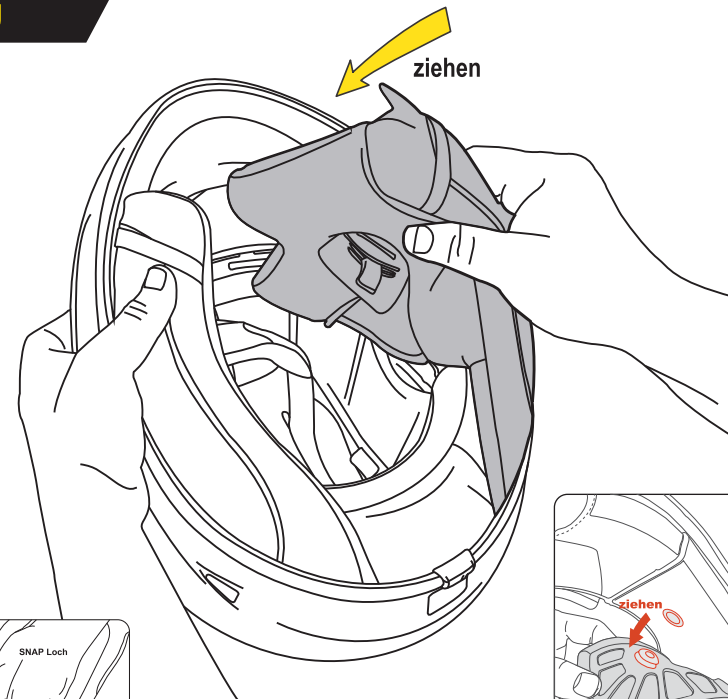
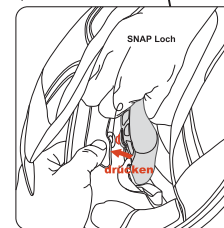

## Abnahme des Helmfilters

Nachdem die beiden Wangenpolster herausgenommen sind, fassen Sie das Helmfutter in der Nähe des Hinterkopfs und ziehen es in Richtung Augenausschnitt, um es aus den Kunststoffschnappern (a) zu lösen. Nachdem es aus den Schnappern gelöst ist, ziehen Sie vorsichtig am Helmfutter um es aus der Einspannrille auf Stirnhöhe zu lösen. Gehen Sie beim Einsetzen des Helmfilters und der Wangenpolster in umgekehrter Reihenfolge vor.

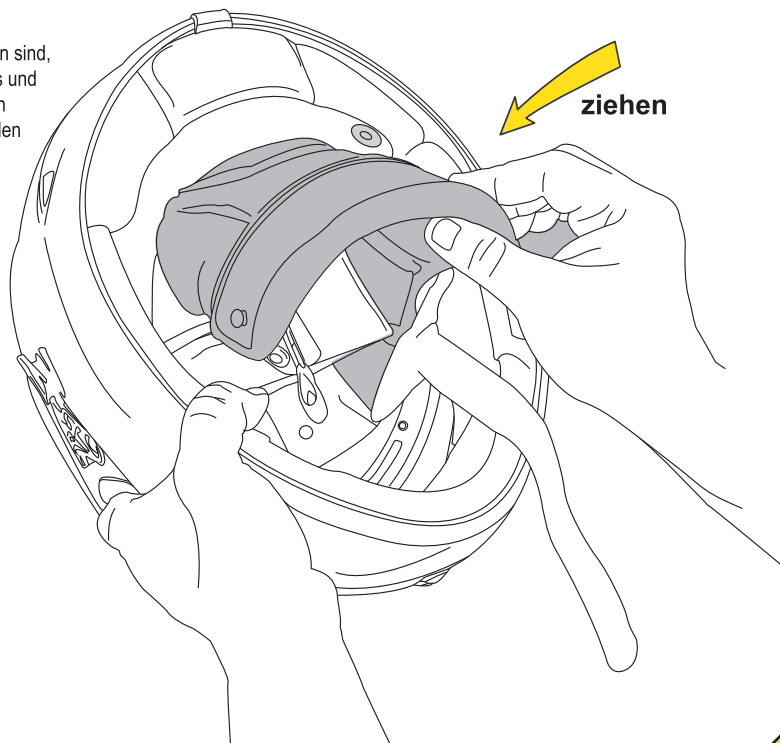

## Aeroskirt

DE

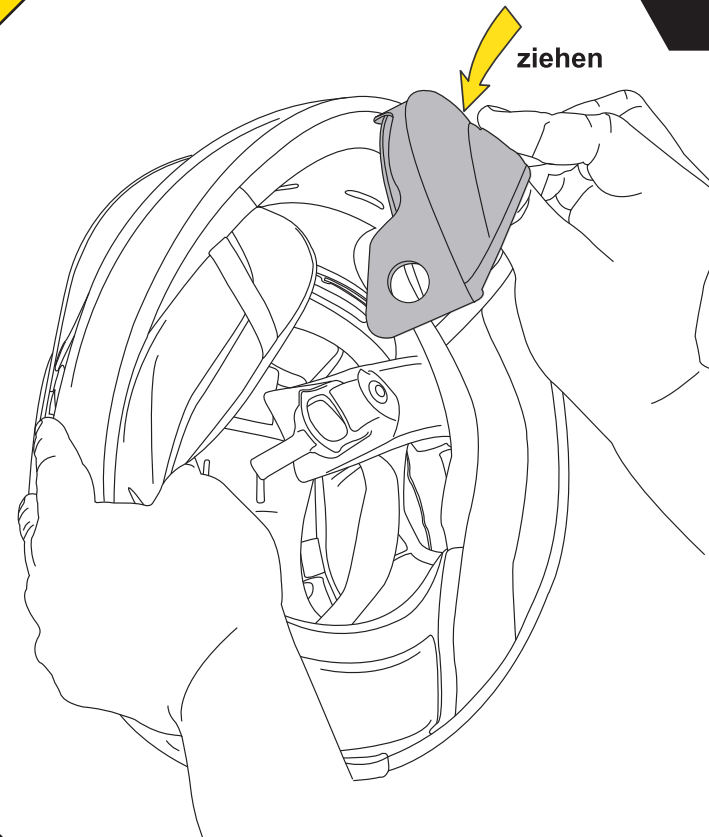

Der faltbare Kinn-Windschutz (Aero Skirt) wurde dazu konzipiert, das Eindringen von Fahrtwind hinter den Visierbereich zu verhindern, damit insbesondere Ihr Gesicht bei Kälte besser geschützt ist.

Sie können aber den Kinn-Windschutz für das Reinigen oder wenn es draußen wärmer ist, entfernen.

### ZUM ENTFERNEN:

Ziehen Sie einfach am Kinn-Windschutz und er wird aus der Gummiverkleidung herausgleiten.

Gehen Sie in umgekehrter Reihenfolge beim Einsetzen vor.

### HINWEIS:

Der Kinn-Windschutz muss für den Zugang zu den AirFit Funktionen Aufblasen und Entleeren nicht entfernt werden.

## Notentriegelungs- Sicherheitssystem

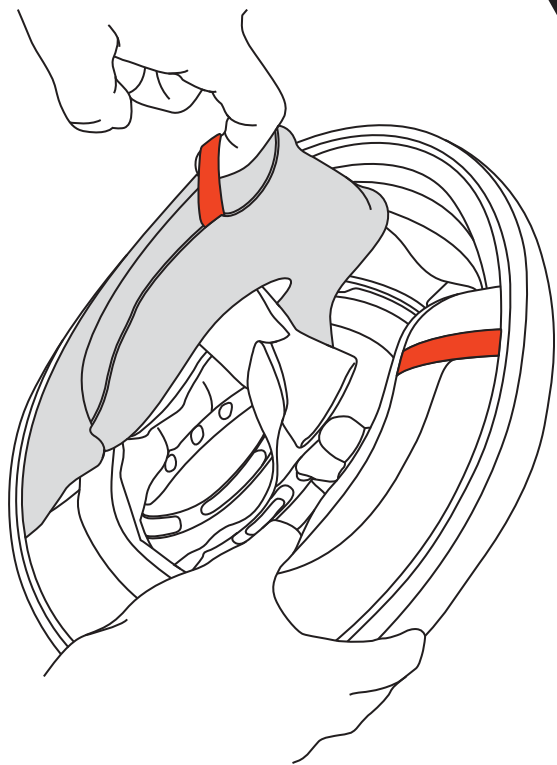

Achten Sie auf den Notfallhinweis auf der Nackenmanschette. Greifen Sie einfach unter die Nackenmanschette nach dem Entriegelungsriemen, ziehen dann in einem Winkel von 45° in Richtung Vorderseite des Helms. Das Wangenpolster wird sich daraufhin vom Helm lösen.

**NICHT BEIM FAHREN VERSUCHEN ZU LÖSEN**

**BEI UNFALL NICHT SELBER VERSUCHEN ES ZU ENTFERNEN**



## Benutzung der AirFit™

DE



**Versuchen Sie nicht um die Passform anpassen während der Fahrt.**

### INFLATION

Es gibt innen liegende Lufttaschen auf der linken und rechten Helmseite, die sich bei wiederholter Betätigung der vorne im Mundbereich des Helms angebrachten HelmetPump™ aufblasen.

### DEFLATION

Sie sollten die Lufttaschen weder ändern, aufstechen noch in irgendeiner Weise beschädigen.

Wenn die Lufttaschen oder ein anderes Teil des aufblasbaren Helmsystems beschädigt oder defekt ist, erkundigen Sie nicht bitte bei Ihrem Händler nach den Garantiedetails.

## Anbringen und ersetzen des visiers

### NOTE: Schieben Sie das Visier bis zum Anschlag nach oben

Ziehen Sie mit beiden Händen an der Y-förmigen Entriegelungsschnalle nach oben und das Visier kann aus dem Verriegelungsmechanismus herausgenommen werden. Ziehen oder „streifen“ Sie anschließend, während Sie fest mit Ihren Daumen auf die Mitte des Ellip-Tec drücken, das Visier vorsichtig vom Helm ab.

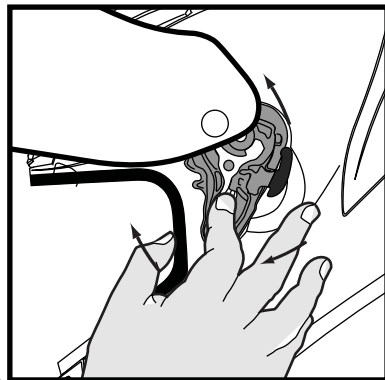

**WICHTIGER HINWEIS:**  
Vergewissern Sie sich, dass die Y-förmige Entriegelungsschnalle gelöst ist, während Sie das Visier abnehmen.

## Sichern und Tragen des Helms

Setzen Sie den Helm nicht einfach wie einen Hut auf den Kopf. Sie sollten Ihren ScorpionExo™-Motorradhelm wie folgt tragen : Fassen Sie mit beiden Händen an den unteren Helmrand und halten die Kinnriemen mit den Daumen fest. Dann "rollen" Sie den Helm über den Kopf, beginnend an der Stirn.

### HOW TO USE CHINSTRAP



### LEGEN SIE SCHLIESSLICH IHREN KINNRIEMEN FEST UND SICHER AN.

Prüfen Sie den Kinnriemen regelmäßig auf festen Sitz, da er durch Vibrationen oder Wind gelockert werden kann.

### Reinigen ihres Helmsystems

Die Komponenten Ihres Motorradhelms ScorpionExo können durch Wasser nicht beschädigt werden. Innenfutter und schweißabsorbierende Wangenpolster sind maschinenwaschbar. Waschen Sie sie mit einem milden Reinigungsmittel und warmem Wasser und lassen sie an der Luft trocknen. Wir empfehlen eine Reinigung per Hand, eine Reinigung mit der Maschine ist jedoch möglich (Alle Teile in Waschbeutel legen um Beschädigungen zu vermeiden). Wählen Sie einen "sanften" Waschgang, damit das schweißabsorbierende Material des Futters nicht

vom Rührwerk beschädigt wird. Legen Sie Teile des Futters nicht in den in den Trockner : Übermäßige Hitzeeinwirkung kann Schaum und Bezüge beschädigen.

Das Visier kann mit Kunststoffpolitur oder milder Seife und Wasser gereinigt werden.

Die Helmschale sollte ausschließlich mit einem milden Reinigungsmittel und Wasser gereinigt werden, VERWENDEN SIE zur Reinigung des Futters oder des Visiers Ihres Helms KEINE LÖSUNGSMITTEL, REINIGUNGSMITTEL, KLEBSTOFFE ODER CHEMIKALIEN AUF PETROLEUMBASIS. Schale, Futter und Visier Ihres Helms können durch diese Produkte ernsthaft beschädigt werden. Eine Schicht Autopolitur auf der Außenseite der Schale sorgt für zusätzlichen Glanz und schützt den Lack.

### Was Sie nicht tun sollten

Fahren Sie NICHT mit loseem Kinnriemen oder offener Schnalle. Reinigen Sie Ihren Helm NICHT mit Lösungsmitteln, Benzol, Verdünner, Reinigungsmitteln oder Produkten auf Petroleumbasis. Überstreichen Sie die Lackschicht ihres Helms NICHT. Lassen Sie Ihren Helm NICHT auf eine harte Oberfläche fallen. Dadurch kann der Lack Ihres Helms beschädigt und/oder seine Schutzfähigkeit beeinträchtigt werden. Hängen Sie Ihren Helm NICHT an den Rückspiegel Ihres Motorrads: Die scharfe Spiegelkante kann das stoßdämpfende Futter des Helms zusammendrücken und beschädigen. Legen Sie Ihren Helm NICHT auf den Sitz oder den Tank des Motorrads. Er könnte auf den Boden fallen und beschädigt werden. Am besten legen Sie den Helm auf den Boden, damit er nicht fallen kann.

Fahren Sie NICHT mit zerkratzttem Visier. Das kann Ihre Sicht beeinträchtigen, insbesondere bei Nacht.

Verändern Sie KEINE Bestandteilen Ihres Helms (z.B. Durchbohren der Schale, Zerschneiden und Quetschen des stoßdämpfenden Futters). Die Installation von Soundsystemen, Lautsprechern und Mikrofonen vermindert die Schutzfähigkeit Ihres Helms und wird nicht empfohlen.

Setzen Sie den Helm NICHT mehr auf, wenn er gefallen ist oder in einen Unfall verwickelt war. Ersetzen Sie ihn auch dann, wenn mit bloßem Auge keine Beschädigung erkennbar ist.

Tragen Sie dunkle oder getönte Visiere NICHT bei Dunkelheit oder schlechten Sichtverhältnissen.

Legen Sie Innenfutter und Wangenpolster nach dem Waschen NICHT in den Trockner. Lassen Sie sie an der Luft trocknen.

Sie dürfen das Visier NICHT abnehmen, wechseln oder ersetzen während Sie mit Ihrem Motorrad oder ATV fahren.

### Garantie

Alle ScorpionExo™ helme sind 5 Jahre Garantie.

Zur Online-Registrierung Ihres neuen Motorradhelms ScorpionExo™ surfen Sie auf die Seite [www.scorpionsports.eu](http://www.scorpionsports.eu) und klicken auf "Support". Für Garantieansprüche rufen Sie Scorpion Sports Europewährend den Bürostunden die Nummer +33-(0)390222299 an und fragen nach der Garantieabteilung. Sie können Ihren Helm auch von Ihrem Händler vor Ort begutachten lassen. Bei geringfügigen kosmetischen Mängeln kann Ihnen der Händler vielleicht mit seinem Lagerbestand an Ersatz- oder Zubehörteilen weiterhelfen. Ersatz- und Zubehörteile sind über unsere Website auch direkt von ScorpionExo erhältlich, falls Ihr Händler die von Ihnen benötigten Teile nicht vorrätig hat.

**YEAR**  
**5**  
**WARRANTY**

# EXO-710AIR Performance Features

## 1 Pinlock® 100% Max Vision®

Se incluye "Pinlock® 100% Max Vision®" : pantalla anti rayas con hueco y lente, resistente al vaho.



## 2 Forro KwikWick 2

El Forro KwikWick 2 en climas calurosos mantiene suave y sin humedad, en climas fríos mantiene el calor, son fáciles de eliminarlas y lavarlas. (Se explica detalladamente en la página 4-5.)



## 3 KwikFit™

Por tener almohadillas de mejillas KwikFit, son fáciles el uso de los lentes comunes.



## 4 Sistema de trinquete Ellip-tec®

Pantalla fácil y segura que se cambia en segundos y sin herramientas. Retiene la pantalla contra la junta de la apertura durante el cierre para asegurar una buena hermeticidad. (Ver la página 9 para más información)



## 5 Ventilación de ajuste de aire

Através de los cinco orificios que se encuentran en el panel frontal del casco entra el aire fresco y maximiza la salida del aire caliente por los orificios de salida.

## 6 Sistema de bloqueo/ventilación del protector de rostro

El protector de rostro se puede bloquear sin riesgo. También en caso de manejar con poca velocidad, es posible bajar para que haya un poco de ventilación de aire. (Se explica detalladamente en la página 3.)

## 7 Doble-densidad EPS avanzada

Através de la multicapa EPS es posible distribuir la energía de manera eficaz de las partes importantes. El forro EPS cubre la barbilla por completo.

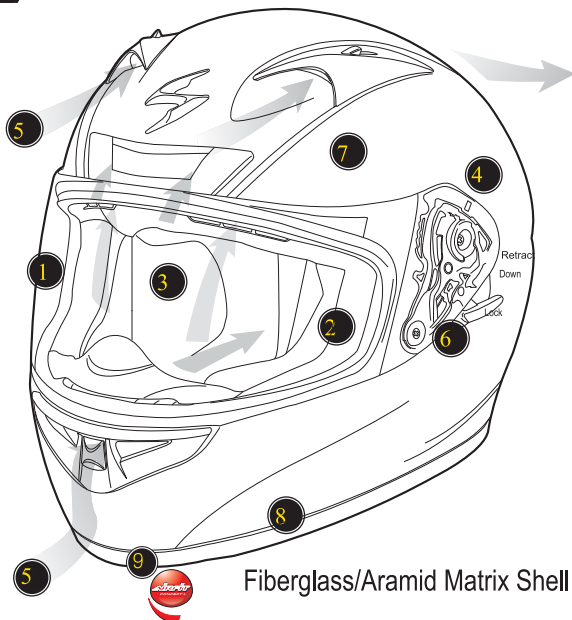

## 8 liberación de emergencia

Las lengüetas situadas debajo del paracuello permiten al personal médico de emergencias quitarle fácilmente las espumas laterales para así poderle quitar más fácilmente el casco. (Ver la página 4 para más información)

## 9 AirFit® Concept

Sistema de ajuste de las almohadillas.

ECE 22.05  
APPROVED

## Introducción

Felicidades por su adquisición de un casco ScorpionExo™ de primera calidad. Este casco incorpora el diseño más nuevo y la construcción y la tecnología más avanzadas disponibles actualmente en el mercado, y es una inversión excelente para su comodidad y su seguridad. Recuerde que no hay casco que pueda protegerle de todos los impactos posibles o previsible, aún cuando esté construido con los materiales y la tecnología más modernos y de mejor calidad. La siguiente información le ayudará a utilizar y mantener adecuadamente su casco.

## Funcion

La principal función de un casco es proteger la cabeza de un golpe en caso de accidente. Para ello, el casco le rodea la cabeza con una matriz de materiales diseñados para que absorban y amortigüen la energía del impacto. El casco también se diseña de manera que sea cómodo para usted al conducir a bastante velocidad y en diferentes condiciones meteorológicas. Sin embargo, presenta una dificultad: Al proporcionarle protección y comodidad, el casco también reduce hasta cierto punto su percepción auditiva, visión periférica y movimiento físico.

## Asiento

Para la máxima seguridad, es importante que al casco ScorpionExo™ se asiente en la cabeza ajustada y cómodamente, con la correa de sujeción (mentonera) debidamente abrochada. Si el casco oscila de una lado para otro o hacia delante y hacia atrás sin tirar de la piel de la cara ni del cuero cabelludo, entonces es demasiado grande. Si el casco le aprieta o le causa dolor, entonces es demasiado pequeño.

## Pantallas

La pantalla del casco ScorpionExo™ proporciona protección contra las condiciones climáticas, los pequeños objetos volantes y el viento. Puede adquirir pantallas coloreadas que le protejan la vista de la luz solar excesiva.

El exclusivo sistema de cambio rápido de pantalla ScorpionExo™ "SpeedShift™", pendiente de patente, le permite cambiar fácilmente la pantalla en menos de 10 segundos. Lea las instrucciones más adelante.

**NO LLEVE NUNCA UNA PANTALLA OSCURA O COLOREADA CUANDO CONDUZCA EN LA OSCURIDAD O EN CONDICIONES DE MALA VISIBILIDAD.**

No sólo es peligroso, sino también ilegal en la mayoría de los países.

## Sistema de ventilación

Los sistemas de ventilación han sido diseñados y fabricados para proporcionarle la máxima comodidad en todo un amplio abanico de temperaturas. Familiarícese con los orificios de ventilación de su casco. Algunos orificios tienen palancas que permiten abrirlos y cerrarlos parcialmente, lo que le permite controlar el flujo de aire de entrada y salida. Debe mantener siempre su casco limpio de obstrucciones de todo tipo, entre ellas suciedad, insectos u otras partículas que podrían impedir un flujo adecuado del aire. Los sistemas de ventilación desempeñan una función importante, especialmente en situaciones de esfuerzo físico o cuando se conduce en tiempo caluroso.



## Mecanismo de bloqueo de la pantalla

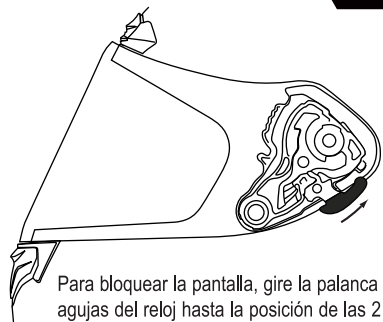

Para bloquear la pantalla, gire la palanca en sentido contrario a las agujas del reloj hasta la posición de las 2 horas aproximadamente. Pruebe ahora la pantalla para comprobar si está adecuadamente bloqueada.



Para desbloquear la pantalla, gire la palanca en el sentido de las agujas del reloj hasta la posición de las 7 horas aproximadamente hasta que se desbloquee. Pruebe ahora la pantalla para comprobar si está adecuadamente desbloqueada.

**ATENCIÓN: CIERRE PRIMERO LA PANTALLA A LA POSICIÓN MÁS BAJA PARA BLOQUEARLA/DESBLOQUEARLA.**

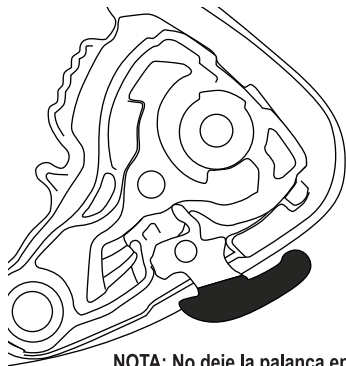

**NOTA:** No deje la palanca en la posición ilustrado de tres horas, o cuando la pantalla está bloqueada, o desbloqueado.

**NO BLOQUEAR O DESBLOQUEAR LA PANTALLA MIENTRAS SE CONDUCE.**

## Para quitar las espumas laterales

Ocasionalmente, puede que haya que retirar las espumas laterales para lavarlas, reemplazarlas o para cambiar de tamaño.

El primer paso es quitar el Aero Skirt. (Consulte la página 6).

Luego, con el pulgar por detrás de la espuma lateral en el área más cercana a la bomba de inflado AirFit, tire suavemente de la espuma lateral para separarla de la pared de interior del casco. Hay tres botones plásticos a presión que hay que desabrochar (mostrados en amarillo).

Al mismo tiempo, deslice el borde de plástico fuera del canal del casco.

Repita este proceso para ambas espumas laterales.

Una vez quitadas ambas espumas laterales, también podrá quitar el componente del acolchado de corona. (Consulte la página 5)

Invierta este proceso para la instalación.

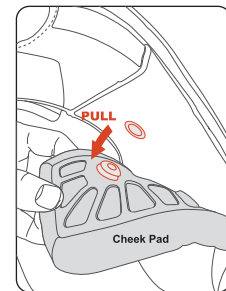
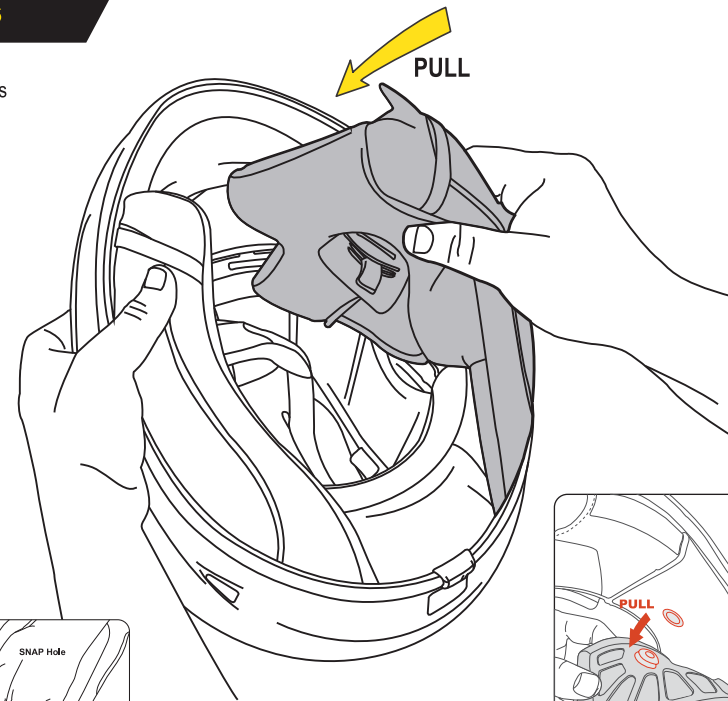
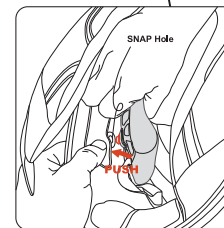

## Para quitar el acolchado de corona

Ocasionalmente, puede que haya que quitar el acolchado de corona para lavarlo, reemplazarlo o para cambiar de tamaño.

El primer paso es quitar las espumas laterales. (Consulte la página 5).

Detrás del casco, separe el acolchado de corona de la carcasa desabrochando los dos botones a presión (mostrados en amarillo). Saque el acolchado de corona del casco separándolo suavemente del canal de la frente.

Invierta este proceso para la instalación.

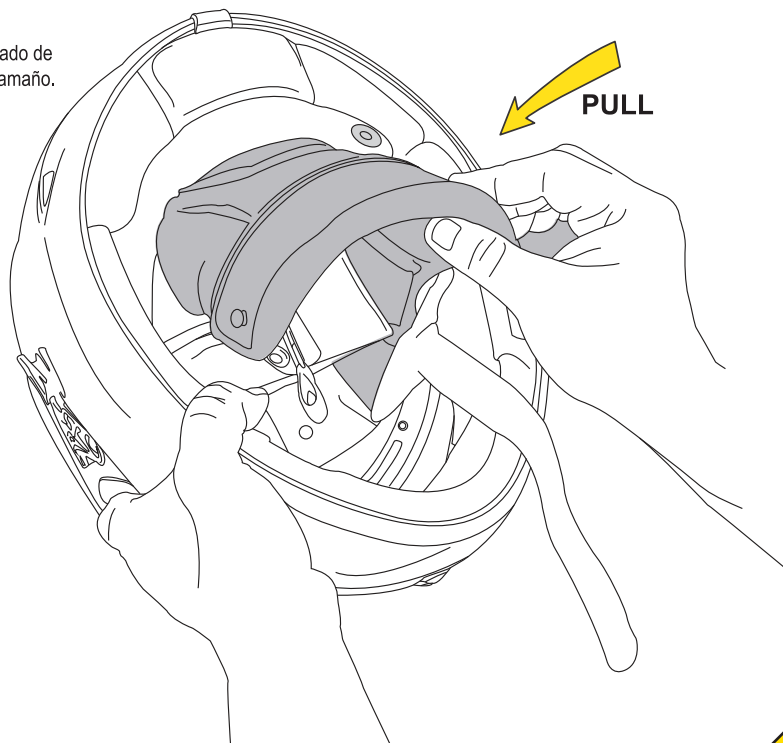

## Quitar el aeroskirt

ES

El Aero Skirt plegable ha sido diseñado para reducir la entrada del viento detrás del área de la pantalla, específicamente para mantener caliente la cara en un clima frío.

De todos modos, se puede quitar el Aero Skirt para limpiarlo o en condiciones climáticas más cálidas.

### PARA QUITARLO

Simplemente, tire del Aero Skirt para deslizarlo fuera del canal del borde de goma.

Invierta este proceso para instalarlo de nuevo.

### NOTA:

No hay que quitar el Aero Skirt para acceder a las funciones de inflado y desinflado de AirFit™.

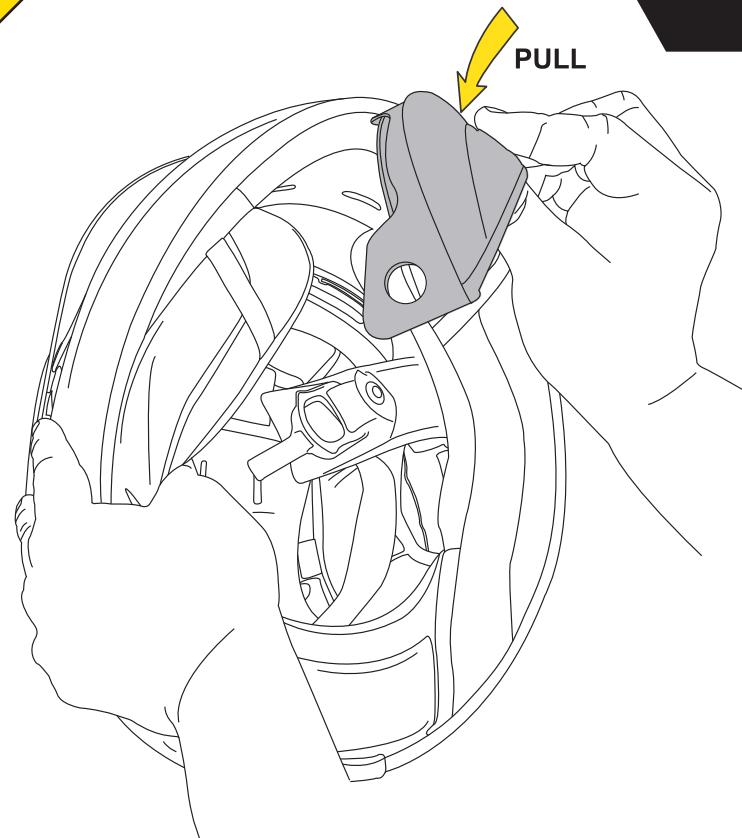

## Sistema de liberación de seguridad para emergencias

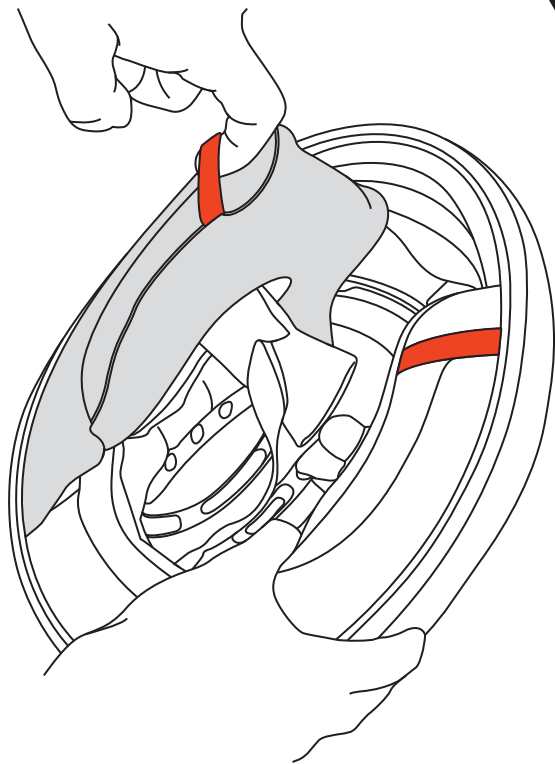

Localice el etiquetado de emergencia en el paracuello. Simplemente, agarre la correa de liberación de debajo del paracuello y tire con un ángulo de 45 grados hacia la parte frontal del casco. El acolchado lateral se liberará fácilmente del casco.

**NO INTENTE LIBERARLO MIENTRAS CONDUCE**

**EN CASO DE ACCIDENTE, NO INTENTE RETIRARLO USTED MISMO**



## Utilización del sistema AirFit™

ES



### INFLAR

Hay 2 cámaras de aire internas en el lado izquierdo y derecho del casco, que se inflan apretando repetidamente la bomba situada delante (área de la boca) del casco.

### DESINFLAR

Para desinflar las cámaras de aire, mantenga apretado el botón al lado de la bomba. El aire se liberará despacio en pocos segundos.

Además, no es aconsejable modificar, pinchar, o dañar las cámaras de aire en cualquier modo. Si las cámaras de aire o alguna otra pieza del sistema de inflado / desinflado se dañan o no funcionan, consulte con su distribuidor para información sobre la cobertura de la garantía para las piezas.

## Cambio de la pantalla

**ATENCIÓN: ¡LA PANTALLA SÓLO SE PUEDE DESMONTAR O COLOCAR CUANDO ESTÁ EN POSICIÓN COMPLETAMENTE ABIERTA!**

Para retirar su visera, coloque el casco frente a usted, pantalla abierta en su posición máxima. Con ambas manos, empuje el cierre de liberación en forma de Y hacia arriba y la pantalla se soltará del mecanismo de bloqueo. Luego, con ambos pulgares empujando directamente en el centro del Ellip-Tec™, tire suavemente de la pantalla fuera del casco.

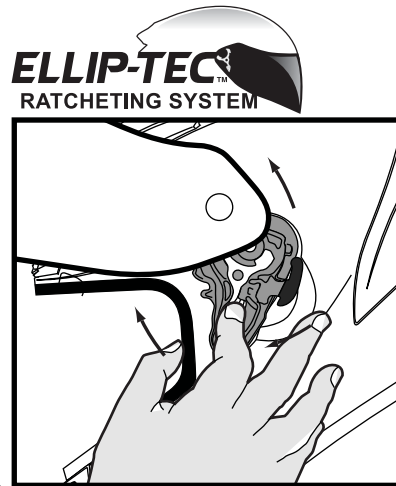

**ATENCIÓN:**  
¡Asegúrese de cerrar el cierre de liberación en Y cuando quite la pantalla!

## Para ajustar el casco

No se ponga simplemente el casco apretándolo en la cabeza como si fuera un sombrero. El casco ScorpionExo™ debe colocarse en la cabeza de la siguiente manera: con ambas manos, agarre el casco por su borde inferior sujetando al mismo tiempo con los pulgares las correas de sujeción, y luego "envuélvase" la cabeza con el casco empezando por la frente. Siga deslizando el casco hacia la nuca hasta que descansa plenamente en ella, de manera que el cráneo y los pómulos estén totalmente en contacto con los acolchados interiores y las almohadillas

### HOW TO USE CHINSTRAP

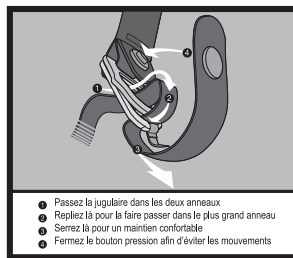

**ABROCHE FIRMEMENTE Y ASEGURE LA CORREA DE SUJECIÓN**  
Compruebe de vez en cuando el ajuste de la correa de sujeción, las vibraciones podrían aflojarla.

### Limpieza del casco

El agua no puede dañar ninguno de los componentes de su casco ScorpionExo™. Todos los acolchados para la cabeza y almohadillas antisudor para los pómulos se pueden lavar en la lavadora. Lávelos en agua caliente, con un detergente suave, y séquelos al aire. Se recomienda lavarlos a mano, pero también se los puede lavar a máquina. Utilice el ciclo "delicado" para evitar que el agitador dañe el material antisudor que cubre los acolchados. No ponga ningún elemento acolchado en una secadora: el exceso de calor podría dañar la espuma y los forros.

La pantalla se puede limpiar con producto de limpieza para plástico, o con agua y un jabón suave. La carcasa del casco se debe limpiar sólo con agua y un detergente suave. **NO UTILICE NUNCA PRODUCTOS QUÍMICOS, DISOLVENTES, GASOLINA, PRODUCTOS DE LIMPIEZA NI ADHESIVOS A BASE DE PETRÓLEO** para limpiar la carcasa, los acolchados ni la pantalla de su casco. El uso de dichos productos podría dañarlos seriamente. Una capa de cera para automóvil sobre la carcasa exterior (excepto en los acabados mate) proporcionará un brillo añadido y una capa de protección para el acabado.

### Lo que no hay que hacer

NO conduzca sin abrocharse la correa de sujeción.  
NO limpie el casco con productos a base de petróleo, disolventes, gasolina, diluyentes ni productos de limpieza.  
NO pinte sobre el acabado del casco sin proteger y aislar totalmente el acolchado amortiguador de impactos y las piezas de plástico. En caso contrario, la garantía quedará invalidada.  
NO deje caer el casco sobre superficies duras. Podría ocasionar daños en el acabado del casco y/o reducir su capacidad protectora.  
NO ponga el casco en el espejo retrovisor de su motocicleta: La presión cortante del borde del espejo comprimiría y dañaría el acolchado amortiguador del casco.  
NO ponga el casco en el asiento ni sobre el depósito de gasolina de su motocicleta. El casco puede caerse fácilmente y chocar contra el suelo, lo que podría dañarlo. Lo mejor es dejar el casco en el suelo, para que pueda caerse.  
NO conduzca con una pantalla rayada. Podría impedirle ver bien, especialmente de noche.

NO modifique ningún componente del casco, por ejemplo perforando la carcasa o cortando y comprimiendo el acolchado amortiguador de choques.

La instalación de sistemas de sonido, altavoces y micrófonos no es recomendable, pues reduce la capacidad protectora del casco. NO vuelva a usar el casco si se ha caído o si ha sufrido un accidente. Sustitúyalo aunque el daño no sea visible a simple vista. NO lleve una pantalla oscura ni coloreada en la oscuridad o en condiciones de mala visibilidad.

NO ponga los acolchados para la cabeza ni las almohadillas para los pómulos en la secadora después de lavarlas. Deje que se sequen al aire.

NO intente quitarse la pantalla, moverla, ni cambiarla mientras esté conduciendo su motocicleta o su ATV.  
NO use pintura que requiera curado al calor.

### Garantía

**Cascos Scorpion están garantizados durante 5 años**  
Para registrar en línea su nuevo casco ScorpionExo™, entre en [www.scorpionsports.eu](http://www.scorpionsports.eu) y haga clic sobre "Warranty Registration". Si tiene una reclamación de garantía, llame por favor al +33-(0)390222299 durante horas de oficina (Hora de la Costa del Pacífico en Estados Unidos) y pida por el Departamento de Garantías. También puede llevar el casco a su proveedor local para que lo revise. En el caso de defectos cosméticos menores, quizá su proveedor pueda proporcionarle piezas de recambio o accesorios.

**YEAR**  
**5**

# EXO-710AIR Performance Features

## 1 Pinlock® 100% Max Vision®

Dotata di un rivestimento anti-graffio, ha la superficie interna predisposta per il montaggio della lente Pinlock® 100% Max Vision®.



## 2 KwikWick II™ Liner Fabric

Tessuto anti-microbico KwikWick II™ vi mantiene fresco e asciutto nel clima calda, Fodera calda nel clima fresca è rimovibile e lavabile facilmente. (Vedete a pagina 4-5 per i dettagli)



## 3 KwikFit™

Cuscinetti guancia KwikFit™ consentono d'accendere e spegnere facilmente dello stile il più comune di occhiali da vista.



## 4 Sistema Ellip-tec®

Facile, sicuro, la visiera si cambia in pochi secondi senza bisogno di alcuno strumento. Tirare la parte posteriore della visiera verso la guarnizione (quella intorno all'apertura frontale), mentre si procede con la chiusura, così da assicurare una perfetta tenuta (vedere pag 9 per i dettagli)



## 5 Sistema di ventilazione

Cinque porte di aspirazione attraverso la parte davanti del casco forza aria freschi in dentro mentre sfarti di scarichi massimizzano circolazione delle aria calda.

## 6 Meccanismo di bloccaggio

Bloccate lo schermo saldamente in posizione. Oppure girate giù per flusso d'aria leggera mentre andando con bassa velocità. (Vedete a pagina 3 per i dettagli)

## 7 Avanzato Multi-Layer EPS

Multi-strato avanzato EPS offre spostamento della energia efficiente in settori chiave. Fodera EPS fodera per tutta la zona mentoniera.

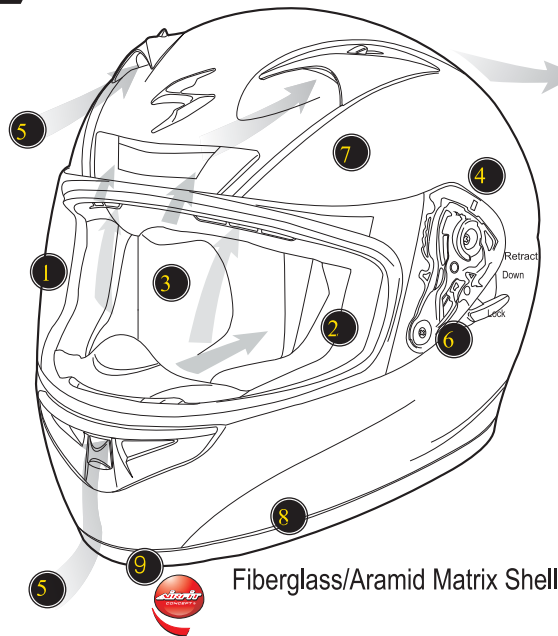

Fiberglass/Aramid Matrix Shell

## 8 Rimozione di emergenza

Le linguette posizionate sotto il bordo collo permettono una facile rimozione dei guanciali interni da parte del personale medico di emergenza.

## 9 AirFit® Concept

Sistema di gonfiaggio dei cuscini laterali.

ECE 22.05  
APPROVED

## Introduzione

Congratulazioni per aver acquistato un casco ScorpionExo®, un prodotto di altissima qualità. Il design e le tecnologie utilizzate nella sua fabbricazione sono quanto di meglio è oggi disponibile sul mercato e ciò rende il vostro casco ScorpionExo® il miglior investimento possibile per il vostro comfort e la vostra sicurezza. **IMPORTANTE:** nessun casco è comunque in grado di proteggervi da tutti i possibili urti, anche se costruito con materiali eccellenti e all'avanguardia tecnologica come il vostro Scorpion Exo. Guidate sempre con prudenza. Le seguenti informazioni vi aiuteranno a trarre il massimo vantaggio dall'uso del vostro casco.

## Funzione

La funzione principale di un casco è quella di proteggere la testa dagli urti in caso di incidente. A questo scopo, il casco circonda la testa con una matrice di materiali progettati per assorbire e attutire l'energia d'urto. Il casco è inoltre studiato per fornirvi comfort durante la guida ad alta velocità e in condizioni meteorologiche varie. Tuttavia, vi è un compromesso. Il casco riduce in una certa misura la sensibilità acustica, la visione periferica e il movimento fisico, pur fornendo protezione e comfort.

## Scelta della taglia

Per assicurare la massima sicurezza e protezione, è importante che il casco ScorpionExo™ possa essere infilato sulla testa in modo perfetto e confortevole, stringendo adeguatamente il cinturino di ritenzione (sottogola). Se il casco si muove di lato, in avanti o all'indietro senza tirare la pelle del viso e il cuoio capelluto, allora è troppo largo. Se il casco comprime troppo o provoca dolore, è troppo stretto.

## Visiera

La visiera del casco ScorpionExo™ fornisce una protezione dalle intemperie, da piccoli oggetti volanti e dal vento (superiore agli standard VESC-8). Sono disponibili delle visiere colorate per proteggere gli occhi dalla luce solare in eccesso. Il sistema esclusivo di sostituzione rapida della visiera "Speedshift", il cui brevetto è in corso di registrazione, permette di sostituire la visiera in pochi secondi (Leggere le istruzioni di seguito riportate).

## Sistemi di ventilazione

I sistemi di ventilazione sono progettati e studiati per massimizzare il vostro comfort con il variare delle temperature esterne. Familiarizzate con le varie aperture per la ventilazione presenti sul vostro casco. Alcune aperture per la ventilazione consentono una apertura e una chiusura parziale, permettendo così di regolare l'entrata e l'uscita del flusso d'aria. I sistemi di ventilazione del vostro casco devono sempre essere liberi da ostruzioni di qualsiasi tipo come sporcizia, insetti o altri elementi che potrebbero ostacolare il corretto flusso dell'aria. I sistemi di ventilazione rivestono un ruolo importante, specialmente quando lo sforzo fisico si fa più intenso o durante la guida in condizioni climatiche torride.

## Meccanismo di bloccaggio

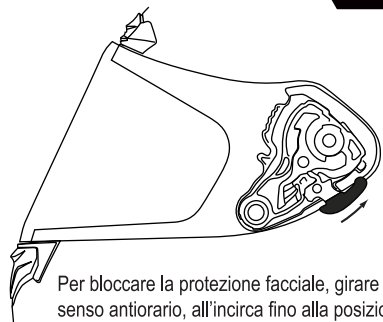

Per bloccare la protezione facciale, girare la leva di bloccaggio in senso antiorario, all'incirca fino alla posizione di ore 2. Testare ora la protezione facciale per verificare che sia bloccata correttamente.

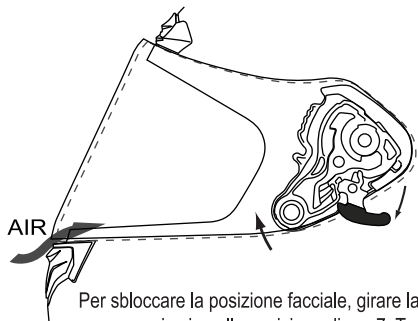

Per sbloccare la posizione facciale, girare la leva di bloccaggio in senso orario sino alla posizione di ore 7. Testare ora la protezione facciale per verificare che sia sbloccata correttamente.

**INNANZITUTTO, PER POTER OPERARE, E' NECESSARIO CHIUDERE LA PROTEZIONE FACCIALE (VISIERA PRINCIPALE) PORTANDOLA NELLA POSIZIONE ABBASSATA.**

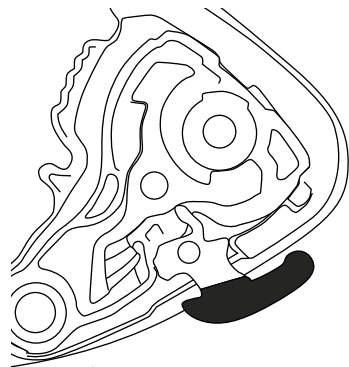

NOTA: Evitare di lasciare la leva in posizione ore 3 (vedi figura) in quanto non è né bloccata, né sbloccata.

**NON BLOCCARE O SBLOCCARE IL VOSTRO SCHERMO DURANTE LA GUIDA**

## Rimuove il interni

Occasionalmente la calottina interna può venire rimossa per un lavaggio, per sostituirla o per un cambio di taglia.

Prima di tutto, rimuovere i guanciali interni (vedi pag. 5) Nella parte posteriore del casco, tirare la calottina interna fuori dalla calotta, sganciando i due ganci (mostrati in giallo).

Tirare poi la calottina interna fuori dal casco mentre delicatamente la staccate dal canale frontale.

Procedete al contrario per reinserire la calottina interna.

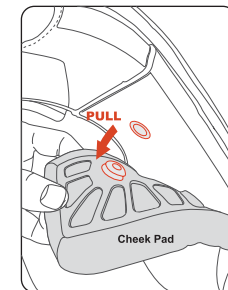
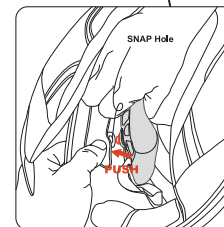
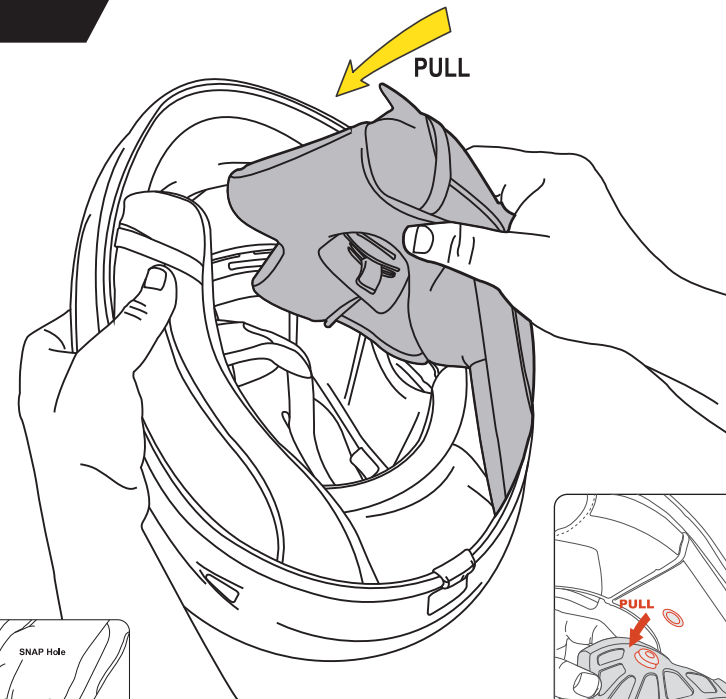

## Rimozione del bordocollo

Dopo aver rimosso entrambi i guanciali, afferrare il bordocollo e tirarlo verso l'esterno per sganciarlo completamente dal fermaglio (a).

Successivamente estrarlo delicatamente.

Per rimontare il bordocollo e i guanciali basterà effettuare tale procedimento al contrario.

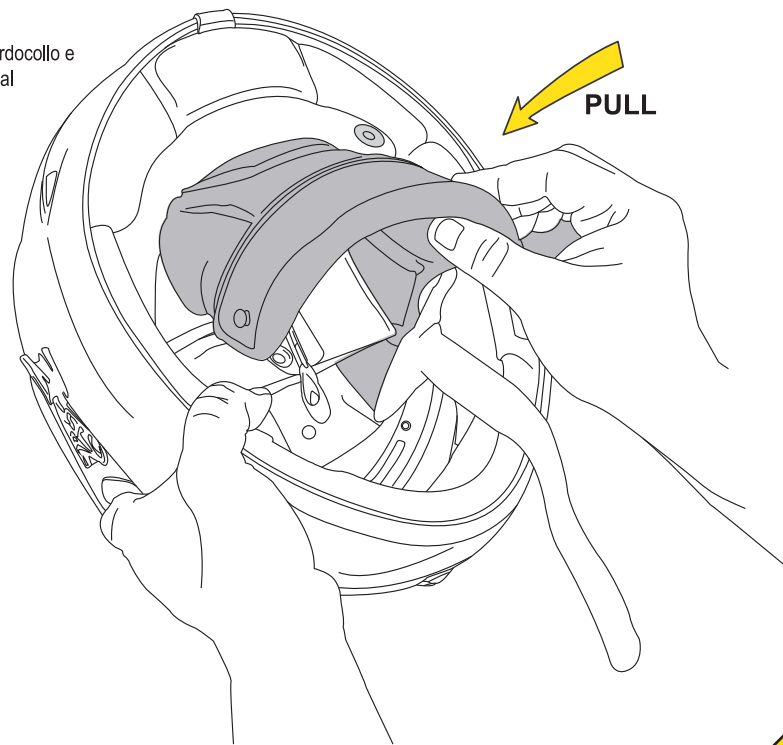

## Rimuove l'Aero Skirt

IT

La protezione flessibile AERO SKIRT è stata progettata per ridurre le infiltrazioni d'aria e, in particolare, per mantenere la vostra testa al caldo durante gli inverni più freddi.

In ogni caso, sarà necessario rimuovere la protezione AERO SKIRT per pulirla o quando guidate con il caldo.

### PER RIMOVERLA

Basta tirare la protezione Aero Skirt e farla scivolare fuori dal piccolo canale in gomma.

Invertite il processo per reinstallarla

NOTA: La protezione Aero Skirt non richiede di essere rimossa per accedere al sistema Airfit® (gonfiaggio o sgonfiaggio dei cuscini)

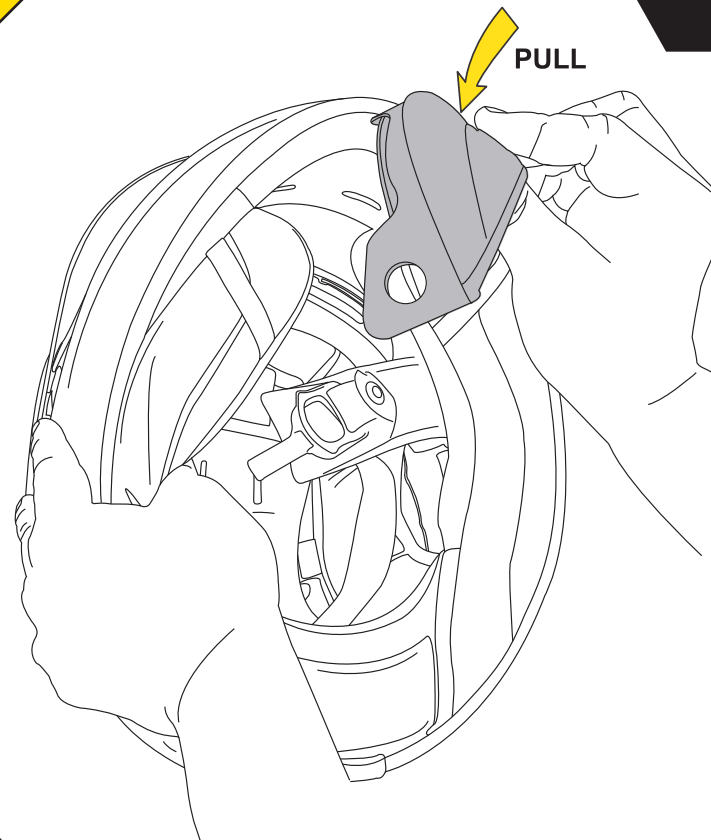

6

5



### Sistema di sicurezza

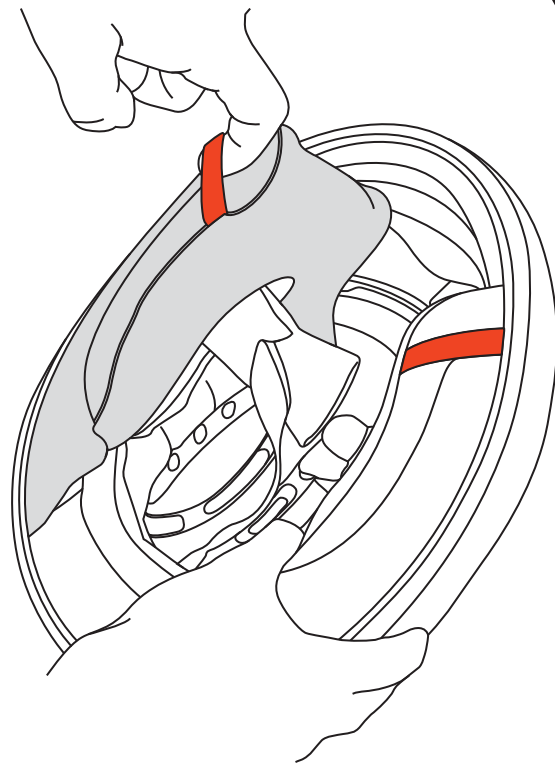

Sistema di sicurezza per il rilascio in caso di emergenza  
Localizzate le linguette di emergenza sul bordo collo.  
Raggiungete e afferrate semplicemente sotto il bordo  
collo le cinghie di rilascio, tiratele con un angolo di 45  
gradi verso la parte frontale del casco. I guanciali si  
sfileranno facilmente dal casco. Questo sistema dovrebbe  
essere usato solo da personale medico addestrato

**NON PROVATE A RIMUOVERE GLI INTERNI MENTRE GUIDATE**

**IN CASO DI INCIDENTE NON PROVATE A RIMUOVERE GLI INTERNI DA SOLI**



### GONFIARE

Cuscinetti d'aria sono disposti sulle superfici laterali interne del casco. Essi si gonfiano premendo in successione la pompetta HelmetPump™ situata nella parte anteriore del casco (all'altezza della bocca).

### SGONFIARE

Per sgonfiare i cuscinetti d'aria, tenete premuto il pulsante situato a fianco della pompetta.

E' vietato modificare, forare o danneggiare i cuscinetti d'aria in qualsiasi modo. Se i cuscinetti d'aria o qualsiasi altro componente del sistema di gonfiaggio/sgonfiaggio sono danneggiati o difettosi, si prega di contattare direttamente il vostro rivenditore per quanto riguarda la garanzia di tali componenti.



## Rimuove la visiera

**NOTA : La visiera può essere rimossa o installata unicamente in posizione completamente aperta.**

Per rimuovere la visiera, posizionate il casco di fronte a voi con la visiera aperta al massimo. spingete verso l'alto la linguetta a forma di "Y" agganciata in alto e la visiera sarà pronta per essere rimossa dal meccanismo di bloccaggio. Poi, con entrambi i pollici, spingete ad angolo retto al centro del sistema Ellip-Tec™ e, delicatamente, tirate via la visiera dal casco.

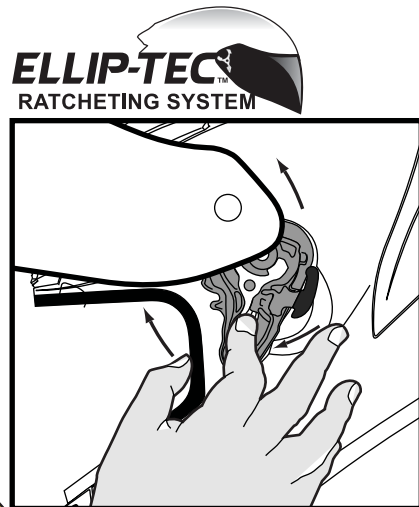

**NOTA IMPORTANTE**  
Siate sicuri di agganciare la linguetta a forma di "Y" mentre rimuovete la visiera

## Fissare e indossare il casco

Il casco non deve essere semplicemente indossato come se fosse un cappello. Il vostro casco ScorpionExo™ deve essere indossato come segue: utilizzando entrambe le mani, afferrare il bordo inferiore del casco tenendo i cinturini con i pollici, quindi ruotare il casco sulla testa partendo dalla fronte. Continuare a ruotare il casco verso la parte posteriore della testa finché non si fermerà e la vostra testa non sia completamente in contatto con le imbottiture interne e i guanciali.

### HOW TO USE CHINSTRAP

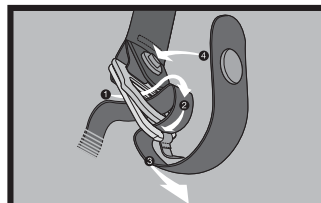

- Far passare il cinturino nei due anelli
- Piegarla per farla passare nell'anello più grande
- Stringetela per una tenuta confortevole
- Chiudete il pulsante di pressione per evitare i movimenti

### STRINGERE CON SICUREZZA IL CINTURINO SOTTOGOLA

Controllare con sufficiente regolarità che il cinturino sia ben stretto poiché le vibrazioni o il vento potrebbero allentarlo.

### Pulire il casco

Nessun componente del casco Scorpion Exo può essere danneggiato con l'acqua. Tutte le imbottiture interne e i kit guanciali antisudore sono lavabili in lavatrice. Lavare con un detergente delicato in acqua tiepida e fare asciugare all'aria aperta. Si consiglia di lavare a mano, ma è possibile anche il lavaggio in lavatrice. Utilizzare il ciclo "delicato" per impedire che la centrifuga danneggi il materiale antisudore che copre le imbottiture interne. Non inserire le imbottiture interne nell'asciugatrice : il calore eccessivo potrebbe danneggiare il materiale espanso

e i rivestimenti.

La visiera può essere pulita con un lucidante per plastica o sapone delicato e acqua. La calotta esterna del casco deve essere pulita utilizzando solo un detergente delicato e acqua.

**NON UTILIZZARE MAI SOSTANZE CHIMICHE A BASE DI PETROLIO, SOLVENTI, BENZINA, AGENTI PULENTI O ABRASIVI** per pulire la calotta esterna, le imbottiture interne o la visiera del casco. La calotta del casco, le imbottiture e la visiera potrebbero rimanere gravemente danneggiate dall'utilizzo di tali prodotti.

Uno strato di cera per automobili applicato sulla calotta esterna aggiungerà lucentezza e protezione.

### Azioni da evitare

**NON guidare senza aver prima fissato con sicurezza il cinturino sottogola.**

**NON pulire il casco con prodotti a base di petrolio, solventi, benzina, agenti diluenti o pulenti.**

**NON dipingere sulla finitura del casco.**

**NON gettare il casco da qualsiasi altezza su di una superficie dura.**

La finitura del casco potrebbe rimanere danneggiata e/o ridursi la capacità del casco stesso di proteggervi.

**NON posizionare il casco sullo specchietto posteriore della moto:** la pressione esercitata dai bordi potenzialmente affilati dello specchio potrebbero comprimere e danneggiare l'imbottitura interna antishock del vostro casco.

**NON posizionare il casco sul sedile o sul serbatoio della moto.** Potrebbe facilmente scivolare e cadere a terra, danneggiandosi. E' preferibile poggiare il casco direttamente a terra così che non possa cadere o scivolare in nessuna direzione.

**NON guidare con una visiera graffiata.** Potrebbe ridurre la visibilità, specialmente di notte.

**NON modificare nessuna parte del casco,** ad esempio trapanandone la calotta oppure tagliando e/o premendo l'imbottitura antishock. L'installazione di sistemi audio, altoparlanti e microfoni riduce la capacità del casco di proteggervi e non è consigliata.

**NON riutilizzare il casco se è caduto o è rimasto coinvolto in un incidente.**

Sostituirlo anche se il danno non è visibile a occhio nudo.

**NON indossare mai una visiera scura o colorata in condizioni di scarsa visibilità o durante la guida notturna.**

**NON mettere ad asciugare le imbottiture interne e i kit guanciali nell'asciugatrice**

dopo il lavaggio. Lasciare asciugare all'aria aperta.

**NON tentare di rimuovere, sostituire o cambiare la visiera durante la guida.**

### Garanzia

I caschi ScorpionExo™ sono garantiti 5 anni.

Per la registrazione online del vostro nuovo casco ScorpionExo™, accedere al sito [www.scorpionsports.eu](http://www.scorpionsports.eu) e fare clic su "Support".

Per eventuali reclami relativi alla garanzia, telefonare a Scorpion Sports Europe

al numero +33 (0)390222299 durante le ore di ufficio e chiedere del "reparto garanzie". Il casco può essere portato anche presso il vostro rivenditore di fiducia per un parere. Per piccoli difetti estetici, il rivenditore potrebbe essere in grado di aiutarvi con una vasta gamma di parti di ricambio e accessori. Le parti di ricambio e gli accessori sono disponibili direttamente anche da ScorpionExo® (sul nostro sito web) qualora il vostro rivenditore non disponesse di ciò che cercate.

**YEAR  
5  
WARRANTY**

A large, white line-art outline of a motorcycle helmet is positioned on the right side of the image. The helmet is shown in profile, facing left. The interior of the helmet is visible, showing the chin strap and other internal components. The background of the entire image is a dark grey with a repeating chevron pattern that creates a sense of depth and movement.

**SCORPION**  
EXO®

**SCORPION SPORTS EUROPE**

5 rue Gutenberg  
67720 Hoerdt, France  
[www.scorpionsports.eu](http://www.scorpionsports.eu)  
[info@scorpionsports.eu](mailto:info@scorpionsports.eu)

Printed in China